

ABSORBICA-I

ABSORBICA-Y

CE 0082

EN 355:2002

ENF
TP TC 019/2011

Energy absorber with integrated lanyard

Absorbeur d'énergie avec longe intégrée

WARNING

Activities involving the use of this equipment are inherently dangerous. You are responsible for your own actions and decisions.

- Before using this equipment, you must:
- Read and understand all Instructions for Use.
 - Get specific training in its proper use.
 - Become acquainted with its capabilities and limitations.
 - Understand and accept the risks involved.



FAILURE TO HEED ANY OF THESE WARNINGS MAY RESULT IN SEVERE INJURY OR DEATH.

Traceability and markings / Traçabilité et marquage

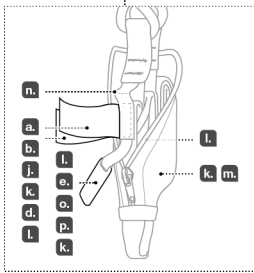
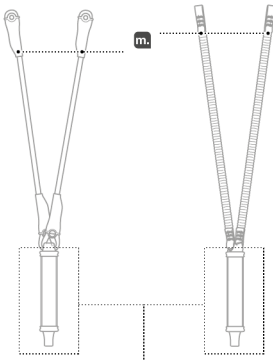

CE 0082	
a.	Body controlling the manufacture of this PPE
b.	Notified body that carried out the EU type examination
APAVE SUDEUROPE SAS 8 rue Jean-Jacques Vernazza Z.A.C. Saumery-Séon - CS 60193 13322 Marseille CEDEX 16 N°0082	
c.	Traceability: datamatrix
d.	Maximum length
e. Serial number YY M 0000000 000	
f.	Year of manufacture
g.	Month of manufacture
h.	Batch number
i.	Individual Identifier
j.	Standards
k.	Carefully read the instructions for use
l.	Model Identification
m.	Precautions
n.	Deployment indicator
o.	Manufacture date
p.	Manufacturer address

Warning symbols Panneaux d'alertes



PETZL.COM



Latest version



Other languages



Technical tips



PPE checking

1. Field of application (text part)
 Champ d'application (partie texte)

2. Length
 Longueur



3. Nomenclature
Nomenclature

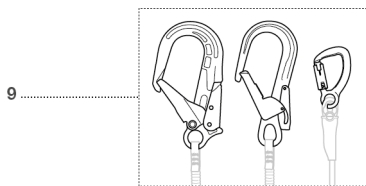
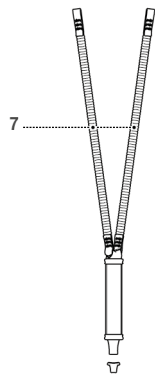
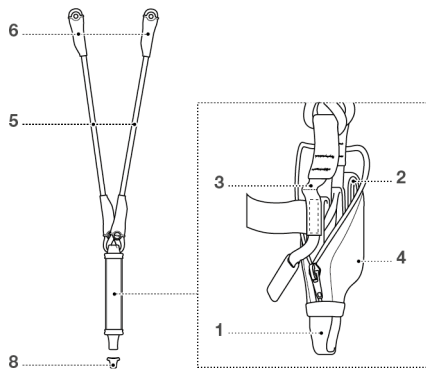

4. Inspection, points to verify
Contrôle, points à vérifier

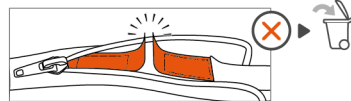
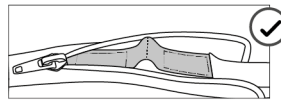
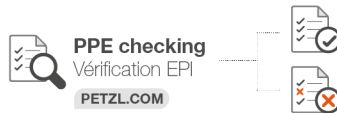

5. Compatibility (text part)
Compatibilité (partie texte)

6. Installing
Installation

Lanyard end connector /
Connecteur de bout de longe

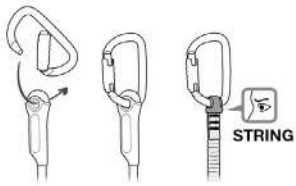

MGO OPEN

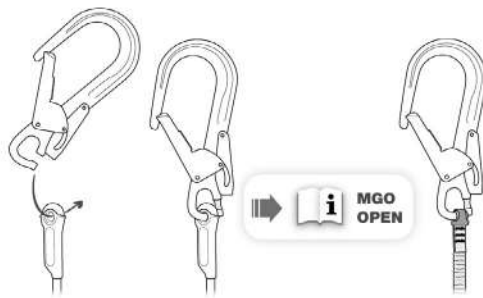

MGO 110

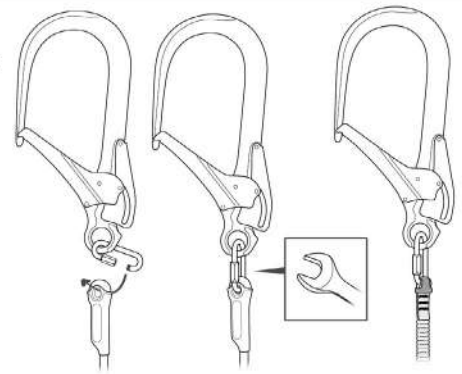

Attachment to the harness /
Connexion au harnais

Frequent connexion
Connexions fréquentes

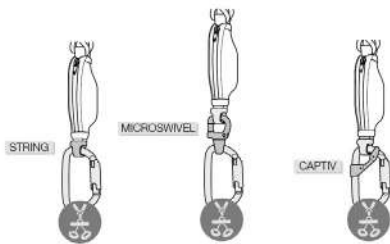

Semi-permanent attachment
Connexions quasi-permanentes

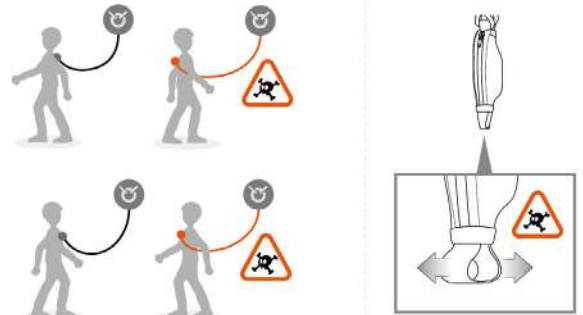
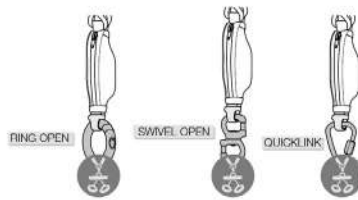

7. Precautions for use
Précautions d'utilisation

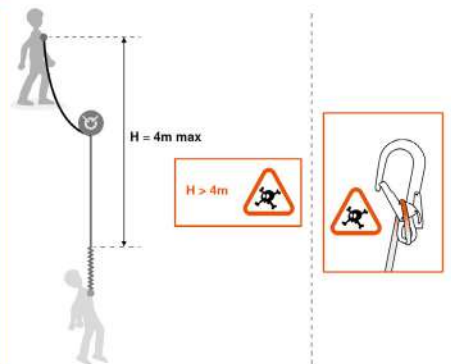
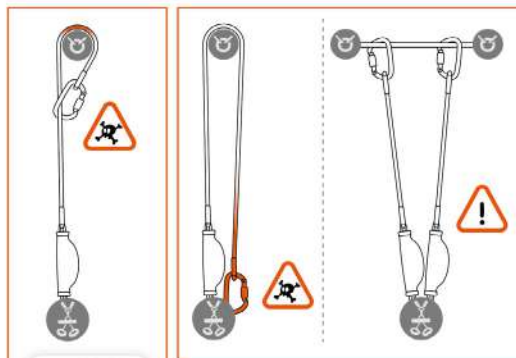
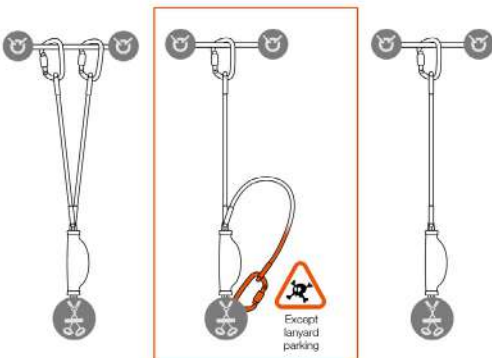

8. Clearance
Tirant d'air

Risk of fall : 0,4 m
Risque de chute 0,4 m

Risk of fall : 1,30 m
Risque de chute 1,30 m

Risk of fall : 2,60 m
Risque de chute 2,60 m

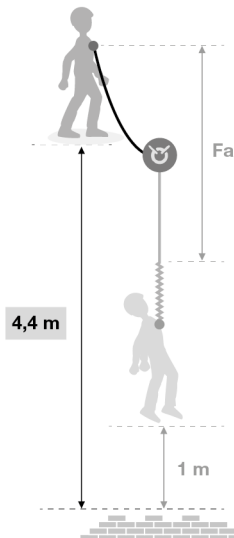
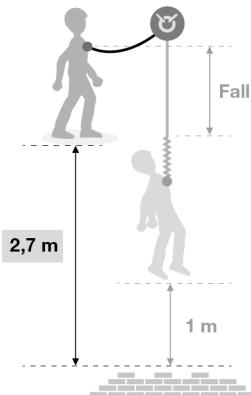
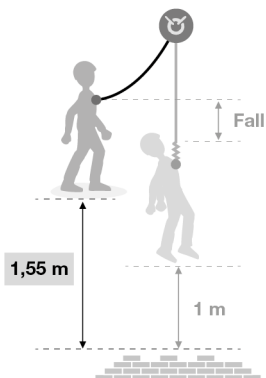
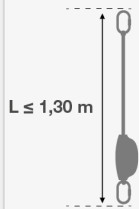

Risk of fall : 0,6 m
Risque de chute 0,6 m

Risk of fall : 2 m
Risque de chute 2 m

Risk of fall : 4 m
Risque de chute 4 m

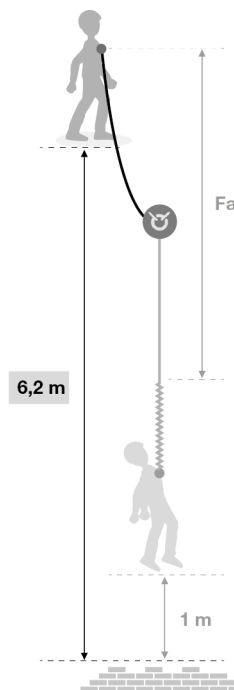
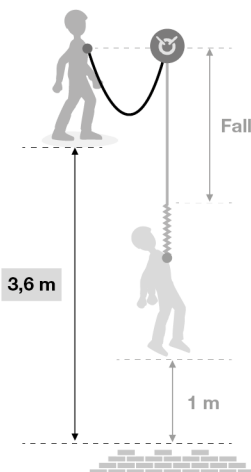
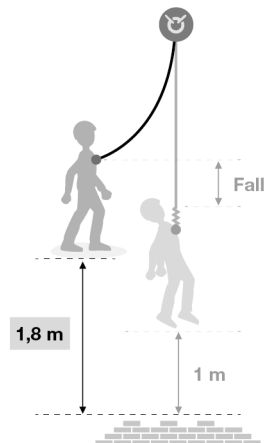
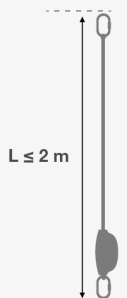

9. Additional information
Informations complémentaires

A. Lifetime / Durée de vie

Serial n°
XXXX XX XXXX + 10 years
ans

B. Markings
Marquage



C. Acceptable T°
T° tolérées

+ 80°C / + 176°F
- 30°C / - 86°F

D. Precautions for use /
Précautions d'usage



E. Cleaning - Disinfection /
Nettoyage - Désinfection

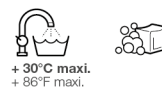

F. Drying / Séchage

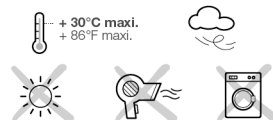

G. Storage - Transport
Stockage - transport



H. Modifications - Repairs
Modifications - Réparations



I. FAQ - Contact
Questions - Contact



→ petzl.com

These instructions explain how to correctly use your equipment. Only certain techniques and uses are described.

The warning symbols inform you of some potential dangers related to the use of your equipment, but it is impossible to describe them all. Check Petzl.com for updates and additional information.

You are responsible for heeding each warning and using your equipment correctly. Any misuse of this equipment will create additional dangers. Contact Petzl if you have any doubts or difficulty understanding these instructions.

1. Field of application

This equipment is personal protective equipment (PPE) used for fall protection. Energy absorber with integrated lanyard.

The integrated lanyard meets the requirements of the EN 354: 2010 standard. This product must not be pushed beyond its limits, nor be used for any purpose other than that for which it is designed.

Responsibility

WARNING

Activities involving the use of this equipment are inherently dangerous. You are responsible for your own actions, decisions and safety.

Before using this equipment, you must:

- Read and understand all Instructions for Use.
- Get specific training in its proper use.
- Become acquainted with its capabilities and limitations.
- Understand and accept the risks involved.

Failure to heed any of these warnings may result in severe injury or death.

This product must only be used by competent and responsible persons, or those placed under the direct and visual control of a competent and responsible person. You are responsible for your actions, your decisions and your safety and you assume the consequences of same. If you are not able, or not in a position to assume this responsibility, or if you do not fully understand the Instructions for Use, do not use this equipment.

2. Length

ABSORBICA-I 80 and ABSORBICA-Y 80 lanyards:

Maximum length of lanyard with connectors on the ends = 1.30 m.

ABSORBICA-I 150 and ABSORBICA-Y 150 lanyards:

Maximum length of lanyard with connectors on the ends = 2 m.

3. Nomenclature

(1) Harness attachment loop, (2) Energy absorber, (3) Fall indicator, (4) Pouch, (5) Rope lanyard, (6) Lanyard termination with plastic sheath, (7) Elasticated webbing lanyard, (8) STRING, (9) Pre-installed directional connector.

Principal materials: polyester, nylon, high-modulus polyethylene.

4. Inspection, points to verify

Your safety is related to the integrity of your equipment.

Petzl recommends a detailed inspection by a competent person at least once every 12 months (depending on current regulations in your country, and your conditions of usage). Follow the procedures described at Petzl.com. Record the results on your PPE inspection form: type, model, manufacturer contact info, serial number or individual number, dates: manufacture, purchase, first use, next periodic inspection; problems, comments, inspector's name and signature.

Before each use

Check the condition of the lanyards (rope or webbing), the pouch, the attachment loop and the lanyard terminations. Look for wear and damage due to use (cuts, fuzziness, signs of chemicals, abrasion...).

Check the condition of the safety stitching: look for any loose, worn, or cut threads. Check the presence and condition of the STRINGS and/or plastic sheaths, and that the connectors are correctly installed.

Verify that the energy absorber is intact (unbroken fall indicator).

During use

It is important to regularly monitor the condition of the product and its connections to the other equipment in the system. Make sure that all items of equipment are correctly positioned with respect to each other.

5. Compatibility

Verify that this product is compatible with the other elements of the system in your application (compatible = good functional interaction).

Equipment used with your ABSORBICA must meet current standards in your country (e.g. EN 361 harnesses).

6. Installing the ABSORBICA

Lanyard end connector: use the connector positioning system supplied with your lanyard (STRING or plastic sheath).

Attachment to the harness

Frequent attachment: use a carabiner with a system that helps keep it positioned in its major axis (STRING, MICRO SWIVEL, CAPTIV...).

Semi-permanently installed on the harness: use a semi-permanent connector, closed with a tool (RING OPEN, SWIVEL OPEN, quick link...).

7. Precautions for use

WARNING: attaching a lanyard end to the harness prevents absorber deployment in case of a fall (except when attached to specific lanyard stowage points available on certain harnesses).

Choosing an anchor:

Beware of anchors that can increase the length of a fall (vertical or oblique anchors, flexible textile anchors...).

If possible, choose an anchor point that is above the user, to help reduce slack in the lanyard.

8. Clearance

Clearance is the minimum amount of clear space below the user that prevents the user from coming into contact with any obstacle in the event of a fall. The values presented are based on theoretical estimations and fall tests using a rigid mass.

WARNING: with elasticated lanyards, the fall length estimate must take into account the elongation of the elastic arm.

9. Additional information

This product meets the requirements of Regulation (EU) 2016/425 on personal protective equipment. The EU declaration of conformity is available at Petzl.com. The melting point of high-modulus polyethylene (140° C) is lower than that of nylon and polyester.

- You must have a rescue plan and the means to rapidly implement it in case of difficulties encountered while using this equipment.
- The anchor point for the system should preferably be located above the user's position and should meet the requirements of the EN 795 standard (minimum strength of 12 kN).
- In a fall arrest system, it is essential to check the required clearance below the user before each use, in order to avoid any impact with the ground or with an obstacle in case of a fall.
- Make sure that the anchor point is correctly positioned, in order to limit the risk and the length of a fall.
- A fall arrest harness is the only device allowable for supporting the body in a fall arrest system.
- A lanyard must not be used as part of a fall arrest system if it does not have an energy absorber.
- When using multiple items of equipment, a dangerous situation can arise in which the safety function of an item of equipment can be affected by the safety function of another item of equipment.
- **WARNING:** ensure that your products do not rub against abrasive surfaces or sharp edges, or take appropriate precautions.
- When setting lanyard length, to avoid the risk of a fall, do not move about in an area that presents a fall risk.
- A knot in the arm of a lanyard reduces its strength.
- Users must be medically fit for activities at height. **WARNING:** inert suspension in a harness can result in serious injury or death.
- The Instructions for Use for each item of equipment used in conjunction with this product must be followed.
- The Instructions for Use must be provided to the user of this equipment, in the language of the country where the equipment is used.
- Make sure the markings on the product are legible.

When to retire your equipment:

WARNING: an exceptional event can lead you to retire a product after only one use, depending on the type and intensity of usage and the environment of usage (harsh environments, marine environment, sharp edges, extreme temperatures, chemicals...).

A product must be retired when:

- It is over 10 years old and made of plastic or textiles.
- It has been subjected to a major fall (or load).
- It fails to pass inspection. You have any doubt as to its reliability.
- You do not know its full usage history.
- When it becomes obsolete due to changes in legislation, standards, technique or incompatibility with other equipment...

Destroy these products to prevent further use.

Icons:

A. Lifetime: 10 years - B. Marking - C. Acceptable temperatures - D. Usage precautions - E. Cleaning/disinfection - F. Drying - G. Storage/transport - H. Maintenance - I. Modifications/repairs (prohibited outside of Petzl facilities, except replacement parts) - **J. Questions/contact**

3-year guarantee

Against any material or manufacturing defect. Exclusions: normal wear and tear, oxidation, modifications or alterations, incorrect storage, poor maintenance, negligence, uses for which this product is not designed.

Warning symbols

1. Situation presenting an imminent risk of serious injury or death.
2. Exposure to a potential risk of accident or injury.
3. Important information on the functioning or performance of your product.
4. Equipment incompatibility.

Traceability and markings

a. Body controlling the manufacture of this PPE - b. Notified body performing the EU type exam - c. Traceability: datamatrix - d. Maximum length (lanyard/absorber/connectors assembly) - e. Serial number - f. Year of manufacture - g. Month of manufacture - h. Batch number - i. Individual identifier - j. Standards - k. Read the Instructions for Use carefully - l. Model identification - m. Precautions - n. Fall indicator - o. Date of manufacture (month/year) - p. Manufacturer address

Cette notice explique comment utiliser correctement votre équipement. Seuls certains usages et techniques sont présentés.

Les panneaux d'alerte vous informent de certains dangers potentiels liés à l'utilisation de votre équipement, mais il est impossible de tous les décrire. Prenez connaissance des mises à jour et informations complémentaires sur Petzl.com. Vous êtes responsable de la prise en compte de chaque alerte et de l'utilisation correcte de votre équipement. Toute mauvaise utilisation de cet équipement sera à l'origine de dangers additionnels. Contactez Petzl si vous avez des doutes ou des difficultés de compréhension.

1. Champ d'application

Équipement de protection individuelle (EPI) contre les chutes de hauteur.

Absorbeur d'énergie avec longue intégrée.

Le produit intégré est conforme aux exigences de la norme EN 354 : 2010. Ce produit ne doit pas être sollicité au-delà de ses limites ou dans toute autre situation que celle pour laquelle il est prévu.

Responsabilité

ATTENTION

Les activités impliquant l'utilisation de cet équipement sont par nature dangereuses.

Vous êtes responsable de vos actes, de vos décisions et de votre sécurité.

Avant d'utiliser cet équipement, vous devez :

- Lire et comprendre toutes les instructions d'utilisation.
- Vous former spécifiquement à l'utilisation de cet équipement.
- Vous familiariser avec votre équipement, apprendre à connaître ses performances et ses limites.
- Comprendre et accepter les risques induits.

Le non-respect d'un seul de ces avertissements peut être la cause de blessures graves ou mortelles.

Ce produit ne doit être utilisé que par des personnes compétentes et avisées ou placées sous le contrôle visuel direct d'une personne compétente et avisée.

Vous êtes responsable de vos actes, de vos décisions et de votre sécurité et en assumez les conséquences. Si vous n'êtes pas en mesure d'assumer cette responsabilité, ou si vous n'avez pas bien compris les instructions d'utilisation, n'utilisez pas cet équipement.

2. Longueur

Longes ABSORBICA-I 80 et ABSORBICA-Y 80 :

Longueur maximum de la longe avec connecteurs aux extrémités = 1,30 m.

Longes ABSORBICA-I 150 et ABSORBICA-Y 150 :

Longueur maximum de la longe avec connecteurs aux extrémités = 2 m.

3. Nomenclature

(1) Boucle de connexion au harnais, (2) Absorbeur d'énergie, (3) Témoin de chute, (4) Pochette, (5) Longe en corde, (6) Terminaison de longe avec manchon en plastique, (7) Longe en sangle élastiquée, (8) STRING, (9) Connecteur directionnel pré-installé.

Matériaux principaux : polyester, polyamide, polyéthylène haute ténacité.

4. Contrôle, points à vérifier

Votre sécurité est liée à l'intégrité de votre équipement.

Petzl conseille une vérification approfondie, par une personne compétente, au minimum tous les 12 mois (en fonction de la réglementation en vigueur dans votre pays et de vos conditions d'utilisation). Respectez les modes opératoires décrits sur le site Petzl.com. Enregistrez les résultats sur la fiche de vie de votre EPI : type, modèle, coordonnées du fabricant, numéro de série ou numéro individuel, dates : fabrication, achat, première utilisation, prochains examens périodiques, défauts, remarques, nom et signature du contrôleur.

Avant toute utilisation

Vérifiez l'état des longes (corde ou sangle), de la pochette, de la boucle de connexion et des terminaisons de longe. Surveillez l'usure et les dommages dus à l'utilisation (coupures, peluches, traces de produits chimiques, abrasion...).

Vérifiez l'état des coutures de sécurité, détectez tout fil distendu, usé ou coupé. Vérifiez la présence et l'état des STRING ou des manchons en plastique, ainsi que le bon assemblage des connecteurs.

Vérifiez que l'absorbeur d'énergie est intact (témoin de chute non déchiré).

Pendant l'utilisation

Il est important de contrôler régulièrement l'état du produit et de ses connexions avec les autres équipements du système. Assurez-vous du bon positionnement des équipements les uns par rapport aux autres.

5. Compatibilité

Vérifiez la compatibilité de ce produit avec les autres éléments du système dans votre application (compatibilité = bonne interaction fonctionnelle). Les éléments utilisés avec votre ABSORBICA doivent être conformes aux normes en vigueur dans votre pays (harnais EN 361 par exemple).

6. Installation de l'ABSORBICA

Connecteur de bout de longe : utilisez le système de maintien du connecteur fourni avec votre longe (STRING ou manchon en plastique).

Connexion au harnais

Connexion fréquente : utilisez un mousqueton avec un système de maintien dans le grand axe (STRING, MICRO SWIVEL, CAPTIV...).

Installation à demeure au harnais : utilisez un connecteur semi-permanent, fermé avec un outil (RING OPEN, SWIVEL OPEN, mailon rapide...).

7. Précautions d'utilisation

Attention, reconnecter un brin de longe au harnais empêche le déploiement de l'absorbeur d'énergie en cas de chute (sauf connexion sur les emplacements spécifiques pour le rangement des longes d'antichute disponibles sur certains harnais).

Choix de l'ancrage :

Attention aux ancrages susceptibles d'ajouter de la hauteur de chute (ancrages verticaux ou obliques, ancrages textiles...).

Choisissez si possible un ancrage au-dessus de l'utilisateur permettant de limiter le mou sur la longe.

8. Tirant d'air

Le tirant d'air est la hauteur libre minimale, sous l'utilisateur, pour ne pas heurter d'obstacle en cas de chute.

Les valeurs présentées sont basées sur des estimations théoriques et des tests de chute de masse rigide.

Attention, avec les longes élastiquées l'estimation du risque de hauteur de chute doit prendre en compte l'allongement du brin élastique.

9. Informations complémentaires

Ce produit est conforme au règlement (UE) 2016/425 relatif aux équipements de protection individuelle. La déclaration de conformité UE est disponible sur Petzl.com.

La température de fusion du polyéthylène haute ténacité (140° C) est inférieure à celle du polyamide et du polyester.

- Prévoyez les moyens de secours nécessaires pour intervenir rapidement en cas de difficultés.

- L'amarrage du système doit être de préférence situé au-dessus de la position de l'utilisateur et répondre aux exigences EN 795 (résistance minimum 12 kN).

- Dans un système d'arrêt des chutes, il est essentiel de vérifier l'espace libre requis sous l'utilisateur, avant chaque utilisation, afin d'éviter toute collision avec le sol, ou un obstacle, en cas de chute.

- Veillez à ce que le point d'amarrage soit correctement positionné, afin de limiter le risque et la hauteur de chute.

- Un harnais d'antichute est le seul dispositif de préhension du corps qu'il soit permis d'utiliser dans un système d'arrêt des chutes.

- Une longe ne doit pas être utilisée en antichute si elle ne dispose pas d'un absorbeur d'énergie.

- Un danger peut survenir lors de l'utilisation de plusieurs équipements dans laquelle la fonction de sécurité de l'un des équipements peut être affectée par la fonction de sécurité d'un autre équipement.

- ATTENTION, veillez à ce que vos produits ne frottent pas sur des matériaux abrasifs, des arêtes ou pièces coupantes, ou prenez les précautions appropriées.

- Lors du réglage de la longueur d'une longe, pour éviter le risque de chute, ne vous déplacez pas dans une zone présentant un risque de chute.

- Un nœud sur un brin de longe réduit sa résistance.

- Les utilisateurs doivent être médicalement aptes aux activités en hauteur.

ATTENTION, être suspendu et inerté dans un harnais peut déclencher des troubles physiologiques graves ou la mort.

- Les instructions d'utilisation définies dans les notices de chaque équipement associé à ce produit doivent être respectées.

- Les instructions d'utilisation doivent être fournies à l'utilisateur de cet équipement dans la langue du pays d'utilisation.

- Assurez-vous de la lisibilité des marquages sur le produit.

Mise au rebut :

ATTENTION, un événement exceptionnel peut vous conduire à rebuter un produit après une seule utilisation (type et intensité d'utilisation, environnements d'utilisation : milieux agressifs, milieux marins, arêtes coupantes, températures extrêmes, produits chimiques...).

Un produit doit être rebuté quand :

- Il a plus de 10 ans et est composé de plastique ou de textile.
 - Il a subi une chute importante (ou effort).
 - Le résultat des vérifications du produit n'est pas satisfaisant. Vous avez un doute sur sa fiabilité.
 - Vous ne connaissez pas son historique complet d'utilisation.
 - Quand son usage est obsolète (évolution législative, normative, technique ou incompatibilité avec d'autres équipements...).
- Détruyez ces produits pour éviter une future utilisation.

Pictogrammes :

A. Durée de vie : 10 ans - B. Marquage - C. Températures tolérées - D. Précautions d'usage - E. Nettoyage/désinfection - F. Séchage - G. Stockage/transport - H. Entretien - I. Modifications/réparations (interdites hors des ateliers Petzl, sauf pièces de rechange) - **J. Questions/contact**

Garantie 3 ans

Contre tout défaut de matière ou fabrication. Sont exclus : usure normale, oxydation, modifications ou retouches, mauvais stockage, mauvais entretien, négligences, utilisations pour lesquelles ce produit n'est pas destiné.

Panneaux d'alerte

1. Situation présentant un risque imminent de blessure grave ou mortelle. 2. Exposition à un risque potentiel d'incident ou de blessure. 3. Information importante sur le fonctionnement ou les performances de votre produit. 4. Incompatibilité matérielle.

Traçabilité et marquage

a. Organisme contrôlant la fabrication de cet EPI - b. Organisme notifié intervenant pour l'examen UE de type - c. Traçabilité : datamatrix - d. Longueur maximum (ensemble longe/absorbeur/connecteurs) - e. Numéro individuel - f. Année de fabrication - g. Mois de fabrication - h. Numéro de lot - i. Identifiant individuel - j. Normes - k. Lire attentivement la notice technique - l. Identification du modèle - m. Précautions - n. Témoin de chute - o. Date de fabrication (mois/année) - p. Adresse du fabricant

In dieser Gebrauchsanweisung wird erklärt, wie Sie Ihr Produkt richtig verwenden. Es werden nur einige der Techniken und Verwendungen dargestellt. Die Warnhinweise informieren Sie über gewisse mögliche Gefahren bezüglich der Verwendung Ihres Produkts. Es ist jedoch nicht möglich, alle erwägbareren Fälle zu beschreiben. Bitte nehmen Sie Kenntnis von den Aktualisierungen und zusätzlichen Informationen auf Petzl.com.

Sie sind für die Beachtung der Warnhinweise und für die sachgemäße Verwendung Ihres Produkts verantwortlich. Jede fehlerhafte Verwendung des Produkts bedeutet eine zusätzliche Gefahrenquelle. Wenn Sie Zweifel haben oder etwas nicht richtig verstehen, wenden Sie sich bitte an Petzl.

1. Anwendungsbereich

Persönliche Schutzausrüstung (PSA) zum Schutz gegen Absturz.

Verbindungsmittel mit integriertem Falldämpfer.

Das mit dem Falldämpfer verbundene Verbindungsmittel erfüllt die Anforderungen der Norm EN 354: 2010.

Dieses Produkt darf nicht über seine Grenzen hinaus belastet werden. Es darf ausschließlich zu dem Zweck verwendet werden, für den es entworfen wurde.

Haftung

WARNUNG

Aktivitäten, bei denen diese Ausrüstung zum Einsatz kommt, sind naturgemäß gefährlich.

Für Ihre Handlungen, Entscheidungen und für Ihre Sicherheit sind Sie selbst verantwortlich.

Vor dem Gebrauch dieser Ausrüstung müssen Sie:

- Die Gebrauchsanleitung vollständig lesen und verstehen.
- Fachgerecht zur richtigen Benutzung der Ausrüstung ausgebildet sein.
- Sich mit Ihrer Ausrüstung vertraut machen, die Möglichkeiten und Einschränkungen kennen lernen.
- Die mit dem Einsatz verbundenen Risiken verstehen und akzeptieren.

Die Nichtberücksichtigung auch nur einer dieser Warnungen kann zu schweren Verletzungen oder sogar Tod führen.

Dieses Produkt darf nur von kompetenten und besonnenen Personen verwendet werden oder von Personen, die unter der direkten Aufsicht und visuellen Kontrolle einer kompetenten und besonnenen Person stehen.

Sie sind für Ihre Handlungen, Entscheidungen und für Ihre Sicherheit verantwortlich und tragen die Konsequenzen. Wenn Sie nicht in der Lage sind, diese Verantwortung zu übernehmen, oder wenn Sie die Gebrauchshinweise nicht richtig verstanden haben, benutzen Sie diese Ausrüstung nicht.

2. Länge

Verbindungsmittel ABSORBICA-I 80 und ABSORBICA-Y 80:

Maximale Länge des Verbindungsmittels mit Verbindungselementen an den Enden = 1,30 m.

Verbindungsmittel ABSORBICA-I 150 und ABSORBICA-Y 150:

Maximale Länge des Verbindungsmittels mit Verbindungselementen an den Enden = 2 m.

3. Benennung der Teile

(1) Schlaufe für die Verbindung mit dem Gurt, (2) Falldämpfer, (3) Sturzindikator, (4) Schutzhülle, (5) Verbindungsmittel aus Seil, (6) Ende des Verbindungsmittels mit Kunststoffüberzug, (7) Verbindungsmittel aus elastischem Gurtband, (8) STRING, (9) vorinstalliertes richtungsabhängiges Verbindungselement.

Materialien: Polyester, Polyamid, hochfestes Polyethylen.

4. Überprüfung, zu kontrollierende Punkte

Ihre Sicherheit hängt vom Zustand Ihrer Ausrüstung ab.

Petzl empfiehlt, mindestens alle 12 Monate (entsprechend den in Ihrem Land geltenden Vorschriften und den Nutzungsbedingungen) eine eingehende Überprüfung durch eine kompetente Person durchführen zu lassen. Bitte beachten Sie die auf Petzl.com beschriebenen Vorgehensweisen. Tragen Sie die Ergebnisse in den Prüfbericht Ihrer PSA ein: Typ, Modell, Kontaktinformation des Herstellers, Seriennummer oder individuelle Nummer, Daten: Herstellung, Kauf, erste Anwendung, nächste regelmäßige Überprüfung, Probleme, Bemerkungen, Name und Unterschrift des Prüfers.

Vor jedem Einsatz

Überprüfen Sie den Zustand der Verbindungsmittel (Seil oder Gurtband), der Schutzhülle, der Verbindungsschlaufe und der Endverbindungen des Verbindungsmittels. Achten Sie auf durch Benutzung entstandene Abnutzungserscheinungen und Beschädigungen (Einschnitte, aufgeraute Stellen, Spuren von chemischen Produkten, Abrieb usw.). Überprüfen Sie den Zustand der Sicherheitsnähte und achten Sie auf lose, abgenutzte oder durchtrennte Fäden. Überprüfen Sie das Vorhandensein und den Zustand der STRING-Elemente bzw. der Kunststoffhüllen und achten Sie darauf, dass die Karabiner richtig eingehängt sind. Vergewissern Sie sich, dass der Falldämpfer intakt ist (Sturzindikator nicht zerrissen).

Während des Gebrauchs

Es ist unerlässlich, den Zustand des Produkts und seiner Verbindungen mit anderen Ausrüstungsgegenständen im System regelmäßig zu überprüfen. Stellen Sie stets sicher, dass die einzelnen Ausrüstungsgegenstände im System richtig zueinander positioniert sind.

5. Kompatibilität

Überprüfen Sie die Kompatibilität dieses Produkts mit den anderen Elementen Ihres Systems (Kompatibilität = funktionelles Zusammenspiel).

Die mit Ihrem ABSORBICA verwendeten Ausrüstungselemente müssen mit den in Ihrem Land geltenden Normen übereinstimmen (z.B. Auffanggurt nach EN 361).

6. Installation des ABSORBICA

Verbindungselement am Ende des Verbindungsmittels: Verwenden Sie das mit Ihrem Verbindungsmittel gelieferte STRING-Element bzw. die Kunststoffhülle, um das Verbindungselement in der richtigen Position zu halten.

Befestigung am Gurt

Häufiges Ein-/Aushängen: Verwenden Sie einen Karabiner mit einem System, das diesen in der Längsachse hält (STRING, MICRO SWIVEL, CAPTIV usw.). Dauerhafte Installation am Gurt: Verwenden Sie ein Verbindungselement, das mit einem Werkzeug geschlossen wird (RING OPEN, SWIVEL OPEN, Schliefring usw.).

7. Vorsichtsmaßnahmen

Warnung: Wenn ein Sicherungsstrang des Verbindungsmittels mit dem Gurt verbunden ist, kann der Falldämpfer im Falle eines Sturzes nicht aufreißeln (eine Ausnahme bilden spezielle Befestigungspunkte zum Verstauen der Verbindungsmittel zur Absturzicherung, mit denen gewisse Gurte ausgestattet sind).

Auswahl des Anschlagpunkts:

Vorsicht bei Anschlagpunkten, welche die mögliche Sturzhöhe vergrößern können (vertikale oder abgewinkelte Anschlagpunkte, Anschlagpunkte aus flexiblen Textilmaterial usw.).

Wählen sie nach Möglichkeit einen Anschlagpunkt oberhalb des Anwenders, damit das Verbindungsmittel möglichst straff bleibt.

8. Mindestens erforderlicher Sturzraum

Der Sturzraum ist die minimale Strecke unterhalb des Anwenders, damit er während des Sturzes auf kein Hindernis aufschlagen kann.

Die angegebenen Werte basieren auf theoretischen Schätzungen und mit einer starren Last durchgeführten Sturztests.

Achtung: Bei elastischen Verbindungsmitteln ist bei Einschätzung der Sturzhöhe die Dehnung des elastischen Strangs zu berücksichtigen.

9. Zusätzliche Informationen

Das Produkt entspricht der PSA-Verordnung (EU) 2016/425. Die UE-Konformitätserklärung ist auf Petzl.com verfügbar.

Die Schmelztemperatur von hochfestem Polyethylen (140° C) ist niedriger als die von Polyamid und Polyester.

- Der Benutzer muss für eventuelle Schwierigkeiten, die während der Anwendung dieses Produkts auftreten können, Rettungsmaßnahmen planen.

- Der Anschlagpunkt des Systems muss oberhalb des Benutzers angebracht sein und die Anforderungen der Norm EN 795 entsprechen. Die Mindestbruchlast des Anschlagpunkts muss 12 kN betragen.

- In einem Auffangsystem ist vor jeder Benutzung sicherzustellen, dass genügend Sturzraum unter dem Anwender vorhanden ist, so dass er im Falle eines Sturzes nicht auf den Boden oder auf ein Hindernis schlägt.

- Achten Sie darauf, dass der Anschlagpunkt richtig platziert ist, um das Risiko und die Höhe eines Sturzes zu reduzieren.

- In einem Auffangsystem ist zum Halten des Körpers ausschließlich ein Auffanggurt zulässig.

- Nur ein Verbindungsmittel mit Falldämpfer darf zum Auffangen von Stürzen verwendet werden.

- Werden mehrere Ausrüstungsgegenstände zusammen verwendet, kann es zu gefährlichen Situationen kommen, wenn die Sicherheitsfunktion eines Gegenstands durch einen anderen Ausrüstungsgegenstand behindert wird.

- ACHTUNG, achten Sie darauf, dass die Produkte nicht an rauen Materialien, scharfkantigen Oberflächen oder Gegenständen reiben und sehen Sie gegebenenfalls entsprechende Vorsichtsmaßnahmen vor.

- Um das Risiko eines Sturzes zu vermeiden, bewegen Sie sich, während Sie die Länge des Verbindungsmittels einstellen, nicht in einem Bereich, in dem Absturzgefahr besteht.

- Ein Knoten im Strang eines Verbindungsmittels reduziert die Bruchlast.

- Anwender müssen für Aktivitäten in der Höhe gesundheitlich in guter Verfassung sein. WARNUNG, das regungslose Hängen in einem Gurt kann zu schweren Verletzungen oder sogar Tod führen (Hängetrauma).

- Die Gebrauchsanleitungen für jeden Ausrüstungsgegenstand, der zusammen mit diesem Produkt verwendet wird, müssen unbedingt befolgt werden.

- Die Gebrauchsanleitungen in Landessprache müssen allen Benutzern dieser Ausrüstung zur Verfügung gestellt werden.

- Vergewissern Sie sich, dass die Markierungen auf dem Produkt lesbar sind.

Aussondern von Ausrüstung:

ACHTUNG, außergewöhnliche Umstände können die Aussonderung eines Produkts nach einer einmaligen Anwendung erforderlich machen (Art und Intensität der Benutzung, Anwendungsbereich: aggressive Umgebungen, Meeresklima, scharfe Kanten, extreme Temperaturen, Chemikalien usw.).

In folgenden Fällen muss ein Produkt ausgedonnert werden:

- Wenn es mehr als 10 Jahre alt ist (Kunststoff- und Textilprodukte).
- Nach einem schweren Sturz (oder Belastung).
- Das Überprüfungsergebnis ist nicht zufriedenstellend, das Produkt fällt bei der Überprüfung durch. Sie bezweifeln seine Zuverlässigkeit.
- Die vollständige Gebrauchsgeschichte ist nicht bekannt.
- Das Produkt ist veraltet (Änderung der gesetzlichen Bestimmungen, der Normen und der technischen Vorschriften, Inkompatibilität mit anderen Ausrüstungsgegenständen usw.).

Zerstören und entsorgen Sie diese Produkte, um ihren weiteren Gebrauch zu verhindern.

Zeichenerklärungen:

A. Lebensdauer: 10 Jahre - B. Markierung - C. Temperaturbeständigkeit - D. Vorsichtsmaßnahmen - E. Reinigung/Desinfektion - F. Trocknung - G. Lagerung/Transport - H. Pflege - I. Änderungen/Reparaturen (außerhalb der Petzl Betriebsstätten nicht zulässig, ausgenommen Ersatzteile) - **J. Fragen/Kontakt**

3 Jahre Garantie

Auf Material- und Fabrikationsfehler. Von der Garantie ausgeschlossen sind: normale Abnutzung, Oxidation, Änderungen oder Nachbesserungen, unsachgemäße Lagerung, unsachgemäße Wartung, Nachlässigkeiten und Anwendungen, für die das Produkt nicht bestimmt ist.

Warnhinweise

1. Unmittelbare Verletzungs- oder Lebensgefahr. 2. Potenzielles Unfall- oder Verletzungsrisiko. 3. Wichtige Information über die Funktionsweise oder die Leistungsangaben Ihres Produkts. 4. Inkompatibilität zwischen Ausrüstungsgegenständen.

Rückverfolgbarkeit und Markierung

a. Die Herstellung dieser PSA überwachende Stelle - b. Benannte Stelle für die EU-Baumusterprüfung - c. Rückverfolgbarkeit: Data Matrix - d. Maximale Länge (Verbindungsmittel/Falldämpfer/Verbindungselemente) - e. Individuelle Nummer - f. Herstellungsjahr - g. Herstellungsmonat - h. Nummer der Fertigungsreihe - i. Individuelle Produktnummer - j. Normen - k. Lesen Sie die Gebrauchsanleitung aufmerksam durch - l. Modell-Identifizierung - m. Vorsichtsmaßnahmen - n. Sturzindikator - o. Herstellungsdatum (Monat/Jahr) - p. Adresse des Herstellers

IT

Questa nota informativa spiega come utilizzare correttamente il dispositivo. Solo alcune tecniche e utilizzi sono presentati.

I segnali di attenzione vi informano di alcuni potenziali pericoli legati all'utilizzo del dispositivo, ma è impossibile descriverli tutti. Prendete visione degli aggiornamenti e delle informazioni supplementari sul sito Petzl.com. Voi siete responsabili della considerazione di ogni avviso e dell'utilizzo corretto del dispositivo. L'uso improprio di questo dispositivo causa rischi aggiuntivi. Contattare Petzl in caso di dubbi o difficoltà di comprensione.

1. Campo di applicazione

Dispositivo di protezione individuale (DPI) contro le cadute dall'alto. Assorbitore di energia con cordino integrato. Il cordino integrato è conforme ai requisiti della norma EN 354:2010. Questo prodotto non deve essere sollecitato oltre i suoi limiti o in qualsiasi altra situazione differente da quella per cui è destinato.

Responsabilità

ATTENZIONE

Le attività che comportano l'utilizzo di questo dispositivo sono per natura pericolose. Voi siete responsabili delle vostre azioni, delle vostre decisioni e della vostra sicurezza.

Prima di utilizzare questo dispositivo, occorre:
- Leggere e comprendere tutte le istruzioni d'uso.
- Ricevere una formazione adeguata sul suo utilizzo.
- Acquisire familiarità con il dispositivo, imparare a conoscerne le prestazioni e i limiti.
- Comprendere e accettare i rischi indotti.

Il mancato rispetto di una sola di queste avvertenze può essere la causa di ferite gravi o mortali.

Questo prodotto deve essere utilizzato esclusivamente da persone competenti e addestrate o sottoposte al controllo visivo diretto di una persona competente e addestrata.

Voi siete responsabili delle vostre azioni, delle vostre decisioni e della vostra sicurezza e ve ne assumete le conseguenze. Se non siete in grado di assumervi questa responsabilità, o se non avete compreso le istruzioni d'uso, non utilizzare questo dispositivo.

2. Lunghezza

Cordini ABSORBICA-I 80 e ABSORBICA-Y 80:

Lunghezza massima del cordino con connettori alle estremità = 1,30 m.

Cordini ABSORBICA-I 150 e ABSORBICA-Y 150:

Lunghezza massima del cordino con connettori alle estremità = 2 m.

3. Nomenclatura

(1) Asola di collegamento all'imbracatura, (2) Assorbitore di energia, (3) Indicatore di caduta, (4) Custodia, (5) Cordino in corda, (6) Terminazione di cordino con manico in plastica, (7) Cordino in fettuccia elastica, (8) STRING, (9) Connettore direzionale preinstallato.

Materiali principali: poliestere, poliammide, polietilene alta resistenza.

4. Controllo, punti da verificare

La vostra sicurezza è legata all'integrità della vostra attrezzatura.

Petzl raccomanda un controllo approfondito come minimo ogni 12 mesi da parte di una persona competente (in funzione della normativa in vigore nel vostro paese e delle vostre condizioni d'uso). Rispettate le procedure descritte sul sito Petzl.com. Registrate i risultati nella scheda di vita del vostro DPI: tipo, modello, dati del fabbricante, numero di serie o numero individuale, data: fabbricazione, acquisto, primo utilizzo, successive verifiche periodiche; difetti, osservazioni; nome e firma del controllore.

Prima di ogni utilizzo

Verificare lo stato dei cordini (corda o fettuccia), della custodia, dell'asola di collegamento e delle terminazioni di cordino. Fare attenzione all'usura e ai danni dovuti all'utilizzo (tagli, perdita di tessuto, tracce di prodotti chimici, abrasione...). Verificare lo stato delle cuciture di sicurezza, individuare fili allentati, usati o tagliati. Verificare la presenza e lo stato delle STRING o dei manico in plastica e il corretto assemblaggio dei connettori.

Verificare che l'assorbitore di energia sia intatto (indicatore di caduta non lacerato).

Durante l'utilizzo

È importante controllare regolarmente lo stato del prodotto e dei suoi collegamenti con gli altri dispositivi del sistema. Assicurarsi del corretto posizionamento dei dispositivi gli uni rispetto agli altri.

5. Compatibilità

Verificare la compatibilità di questo prodotto con gli altri elementi del sistema nella vostra applicazione (compatibilità = buona interazione funzionale). Gli elementi utilizzati con l'ABSORBICA devono essere conformi alle norme in vigore nel vostro paese (per esempio imbracature EN 361).

6. Installazione dell'ABSORBICA

Connettore di estremità di cordino: utilizzare il sistema di posizionamento del connettore fornito con il cordino (STRING o manico in plastica).

Collegamento all'imbracatura

Collegamento frequente: utilizzare un moschetone con un sistema di posizionamento sull'asse maggiore (STRING, MICRO SWIVEL, CAPTIV...). Installazione permanente sull'imbracatura: utilizzare un connettore semipermanente, chiuso con un attrezzo (RING OPEN, SWIVEL OPEN, maglia rapida...).

7. Precauzioni d'uso

Attenzione, ricollegare un capo di cordino all'imbracatura impedisce l'apertura dell'assorbitore di energia in caso di caduta (tranne il collegamento su zone specifiche per la sistemazione dei cordini anticaduta disponibili su alcune imbracature).

Scelta dell'ancoraggio:

Attenzione agli ancoraggi che possono aumentare l'altezza di caduta (ancoraggi verticali o inclinati, ancoraggi tessili flessibili...). Scegliete se possibile un ancoraggio al di sopra dell'utilizzatore per ridurre l'allungamento del cordino.

8. Tirante d'aria

Il tirante d'aria è l'altezza libera minima sotto l'utilizzatore, affinché non urti ostacoli in caso di caduta.

I valori presentati si basano su stime teoriche e test di caduta in massa rigida. Attenzione, con i cordini elastici la stima del rischio di altezza di caduta deve prendere in considerazione l'allungamento del capo elastico.

9. Informazioni supplementari

Questo prodotto è conforme al regolamento (UE) 2016/425 relativo ai dispositivi di protezione individuale. La dichiarazione di conformità UE è disponibile sul sito Petzl.com.

La temperatura di fusione del polietilene alta resistenza (140° C) è inferiore a quella del poliammide e del poliestere.

- Prevedere i mezzi di soccorso necessari per intervenire rapidamente in caso di difficoltà.
- L'ancoraggio del sistema deve essere preferibilmente situato al di sopra della posizione dell'utilizzatore e deve rispondere ai requisiti della norma EN 795 (resistenza minima 12 kN).
- In un sistema di arresto caduta, prima di ogni utilizzo, è fondamentale verificare lo spazio libero richiesto sotto l'utilizzatore, per evitare la collisione con il suolo o un ostacolo in caso di caduta.
- Assicurarsi che il punto di ancoraggio sia posizionato correttamente, per ridurre il rischio e l'altezza di caduta.
- Un'imbracatura anticaduta è l'unico dispositivo di presa del corpo che sia consentito utilizzare in un sistema di arresto caduta.
- Un cordino non deve essere utilizzato come anticaduta se non dispone di assorbitore di energia.
- Un pericolo può sopraggiungere al momento dell'utilizzo di più dispositivi in cui la funzione di sicurezza di uno dei dispositivi può essere compromessa dalla funzione di sicurezza di un altro dispositivo.
- ATTENZIONE, assicurarsi che i prodotti non sfregino contro materiali abrasivi, spigoli o parti taglienti, o prendere le opportune precauzioni.
- Nella regolazione della lunghezza di un cordino, per evitare il rischio di caduta, non spostarsi in una zona che presenta un rischio di caduta.
- Un nodo su un capo di cordino ne riduce la resistenza.
- Gli utilizzatori devono avere l'idoneità sanitaria per le attività in quota.
- ATTENZIONE, la sospensione inerte nell'imbracatura può generare gravi disturbi fisiologici o la morte.
- Devono essere rispettate le istruzioni d'uso indicate nelle note informative di ogni dispositivo associato a questo prodotto.
- Le istruzioni d'uso di questo dispositivo devono essere fornite all'utilizzatore e redatte nella lingua del paese in cui il prodotto viene utilizzato.
- Assicurarsi che le marcatore sul prodotto siano leggibili.

Eliminazione:

ATTENZIONE, un evento eccezionale può comportare l'eliminazione del prodotto dopo un solo utilizzo (tipo ed intensità di utilizzo, ambiente di utilizzo: ambienti aggressivi, ambiente marino, parti taglienti, temperature estreme, prodotti chimici...).

Il prodotto deve essere eliminato quando:
- Ha più di 10 anni ed è composto da materiale plastico o tessile.
- Ha subito una forte caduta (o sforzo).

- Il risultato dei controlli del prodotto non è soddisfacente. Si ha un dubbio sulla sua affidabilità.
- Non si conosce l'intera storia del suo utilizzo.
- Quando il suo utilizzo è obsoleto (evoluzione delle leggi, delle normative, delle tecniche o incompatibilità con altri dispositivi...).

Distuggere i prodotti scartati per evitarne un futuro utilizzo.

Pittogrammi:

A. Durata - 10 anni - B. Marcatura - C. Temperature tollerate - D. Precauzioni d'uso - E. Pulizia/disinfezione - F. Asciugatura - G. Stoccaggio/trasporto - H. Manutenzione - I. Modifiche/riparazioni (proibite al di fuori degli stabilimenti Petzl salvo pezzi di ricambio) - **J. Domande/contatto**

Garanzia 3 anni

Contro ogni difetto di materiale o di fabbricazione. Sono esclusi: usura normale, ossidazione, modifiche o ritocchi, cattiva conservazione, manutenzione impropria, negligenze, utilizzi ai quali questo prodotto non è destinato.

Segnali di attenzione

1. Situazione che presenta un rischio imminente di lesione grave o mortale. 2. Esposizione a un rischio potenziale d'incidente o lesione. 3. Informazione importante sul funzionamento o le performance del vostro prodotto. 4. Incompatibilità materiale.

Tracciabilità e marcatura

a. Organismo che controlla la fabbricazione di questo DPI - b. Ente riconosciuto che interviene per l'esame UE di tipo - c. Tracciabilità: datamatrix - d. Lunghezza massima (insieme cordino/assorbitore/connettore) - e. Numero individuale - f. Anno di fabbricazione - g. Mese di fabbricazione - h. Numero di lotto - i. Identificativo individuale - j. Norme - k. Leggere attentamente l'istruzione tecnica - l. Identificazione di modello - m. Precauzioni - n. Indicatore di caduta - o. Data di fabbricazione (mese/anno) - p. Indirizzo del fabbricante

Este folheto explica cómo utilizar correctamente su equipo. Sólo se presentan algunas técnicas y utilizaciones.

Las señales de advertencia le informan de algunos peligros potenciales relacionados con la utilización de su equipo, pero es imposible describirlos todos. Infórmese de las actualizaciones y de la información complementaria en Petzl.com. Usted es responsable de tener en cuenta cada una de las advertencias y de utilizar correctamente su equipo. Cualquier mala utilización de este equipo originará peligros adicionales. Contacte con Petzl si tiene dudas o dificultades de comprensión.

1. Campo de aplicación

Equipo de protección individual (EPI) contra las caídas de altura. Absorbedor de energía con elemento de amarre integrado. El elemento de amarre integrado cumple con las exigencias de la norma EN 354: 2010. Este producto no debe ser solicitado más allá de sus límites o en cualquier otra situación para la que no esté previsto.

Responsabilidad

ATENCIÓN

Las actividades que implican la utilización de este equipo son por naturaleza peligrosas.

Usted es responsable de sus actos, sus decisiones y su seguridad.

Antes de utilizar este equipo, debe:

- Leer y comprender todas las instrucciones de utilización.
- Formarse específicamente en el uso de este equipo.
- Familiarizarse con su equipo y aprender a conocer sus prestaciones y sus limitaciones.
- Comprender y aceptar los riesgos derivados.

El no respeto de una sola de estas advertencias puede ser la causa de heridas graves o mortales.

Este producto sólo debe ser utilizado por personas competentes y responsables, o que estén bajo el control visual directo de una persona competente y responsable. Usted es responsable de sus actos, sus decisiones y su seguridad y asume las consecuencias de los mismos. Si usted no está dispuesto a asumir esta responsabilidad o si no ha comprendido bien las instrucciones de utilización, no utilice este equipo.

2. Longitud

Elementos de amarre ABSORBICA-I 80 y ABSORBICA-Y 80:

Longitud máxima del elemento de amarre con conectores en las puntas = 1,30 m.

Elementos de amarre ABSORBICA-I 150 y ABSORBICA-Y 150:

Longitud máxima del elemento de amarre con conectores en las puntas = 2 m.

3. Nomenclatura

- (1) Anillo de conexión al arnés, (2) Absorbedor de energía, (3) Testigo de caída, (4) Funda, (5) Elemento de amarre de cuerda, (6) Terminal del elemento de amarre con funda plástica, (7) Elemento de amarre de cinta con elástico, (8) STRING, (9) Conector direccional pre-instalado.

Materiales principales: poliéster, poliamida y polietileno de alta tenacidad.

4. Control, puntos a verificar

Su seguridad está vinculada a la integridad de su equipo.

Petzl aconseja que una persona competente realice una revisión en profundidad cada 12 meses como mínimo (en función de la legislación en vigor en su país y de las condiciones de utilización). Respete los modos operativos descritos en Petzl.com. Registre los resultados en la ficha de revisión del EPI: tipo, modelo, nombre y dirección del fabricante, número de serie o número individual, fechas: fabricación, compra, primera utilización, próximos controles periódicos, defectos, observaciones, nombre y firma del inspector.

Antes de cualquier utilización

Compruebe el estado de los elementos de amarre (cuerda o cinta), de la funda, del anillo de conexión y de los terminales del elemento de amarre. Vigile el desgaste y los daños debidos a la utilización (cortes, zonas despeluchadas, rastros de productos químicos, abrasión...). Compruebe el estado de las costuras de seguridad, detecte cualquier hilo flojo, desgastado o cortado. Compruebe la presencia y el estado de los STRING o de las fundas plásticas, así como el correcto ensamblaje de los conectores. Compruebe que el absorbedor de energía esté intacto (testigo de caída no desgarrado).

Durante la utilización

Es importante controlar regularmente el estado del producto y de sus conexiones con los demás equipos del sistema. Asegúrese de la correcta colocación de los equipos entre sí.

5. Compatibilidad

Compruebe la compatibilidad de este producto con los demás elementos del sistema en su aplicación (compatibilidad = interacción funcional correcta). Los elementos utilizados con el ABSORBICA deben cumplir con las normas en vigor en su país (por ejemplo, arnés EN 361).

6. Instalación del ABSORBICA

Conector de la punta del elemento de amarre: utilice el sistema de sujeción del conector suministrado con el elemento de amarre (STRING o funda plástica).

Conexión al arnés

Conexión frecuente: utilice un mosquetón con un sistema de sujeción en su eje mayor (STRING, MICRO SWIVEL, CAPTIV...). Instalación permanente al arnés: utilice un conector semi-permanente, cerrado con un útil (RING OPEN, SWIVEL OPEN, maillon...).

7. Precauciones de utilización

Atención: conectar un cabo del elemento de amarre al arnés impide el despliegue del absorbedor de energía en caso de caída (salvo conexión a los emplazamientos específicos para guardar los elementos de amarre anticaídas disponibles en algunos arneses).

Elección del anclaje:

Atención a los anclajes susceptibles de incrementar la altura de la caída (anclajes verticales u oblicuos, anclajes textiles flexibles...). Escoga si es posible un anclaje por encima del usuario que permita limitar la caída en el elemento de amarre.

8. Altura libre

La altura libre es la altura de seguridad mínima requerida por debajo del usuario para que no choque contra un obstáculo en caso de caída. Los valores presentados se basan en las estimaciones teóricas y en los ensayos de caída de una masa rígida.

Atención: con los elementos de amarre con elásticos la estimación del riesgo de la altura de la caída debe tener en cuenta el alargamiento del cabo elástico.

9. Información complementaria

Este producto es conforme al reglamento (UE) 2016/425 relativo a los equipos de protección individual. La declaración de conformidad UE está disponible en Petzl.com.

La temperatura de fusión del polietileno de alta tenacidad (140° C) es inferior a la de la poliamida y del poliéster.

- Debe prever los medios de rescate necesarios para intervenir rápidamente en caso de dificultades.
- El anclaje del sistema tiene que estar situado, preferentemente, por encima de la posición del usuario y debe cumplir con las exigencias de la norma EN 795 (resistencia mínima 12 kN).
- En un sistema anticaídas y antes de cualquier utilización, es esencial comprobar la altura libre requerida por debajo del usuario para evitar cualquier colisión con el suelo o con un obstáculo en caso de caída.
- Asegúrese de que el punto de anclaje está colocado correctamente para así limitar el riesgo y la altura de la caída.
- Un arnés anticaídas es el único dispositivo de presión del cuerpo que está permitido utilizar en un sistema anticaídas.
- Un elemento de amarre no debe utilizarse como anticaídas si no dispone de un absorbedor de energía.
- Un peligro puede sobrevenir cuando se utilizan varios equipos en los que la función de seguridad de uno de los equipos puede verse afectada por la función de seguridad de otro equipo.
- ATENCIÓN: procure que sus productos no rocen con materiales abrasivos, aristas o piezas cortantes, o tome las precauciones apropiadas.
- Al regular la longitud de un elemento de amarre, para evitar el riesgo de caída, no se desplace si está en una zona que presente un riesgo de caída.
- Un nudo en un cabo del elemento de amarre reduce su resistencia.
- Los usuarios deben ser aptos desde el punto de vista médico para las actividades en altura. ATENCIÓN: estar suspendido e inerte en un arnés puede provocar problemas fisiológicos graves o la muerte.
- Deben ser respetadas las instrucciones de utilización definidas en las fichas técnicas de cada equipo asociado a este producto.
- Las instrucciones de utilización deben entregarse al usuario de este equipo en el idioma del país de utilización.
- Asegúrese de la legibilidad de los marcados en el producto.

Dar de baja:

- ATENCIÓN: un suceso excepcional puede llevarle a dar de baja un producto después de una sola utilización (tipo e intensidad de utilización, entorno de utilización: ambientes agresivos, ambientes marinos, aristas cortantes, temperaturas extremas, productos químicos, etc.). Un producto debe darse de baja cuando:
- Tiene más de 10 años y está compuesto por plástico o textil.
 - Ha sufrido una caída importante (o estuerzo).
 - El resultado de las revisiones del producto no es satisfactorio. Duda de su fiabilidad.
 - No conoce el historial completo de utilización.
 - Cuando su utilización es obsoleta (evolución legislativa, normativa, técnica o incompatibilidad con otros equipos, etc.).
- Destruya estos productos para evitar una utilización futura.

Pictogramas:

A. Vida útil: 10 años - B. Marcado - C. Temperaturas toleradas - D. Precauciones de utilización - E. Limpieza/desinfección - F. Secado - G. Almacenamiento/transporte - H. Mantenimiento - I. Modificaciones/ reparaciones (prohibidas fuera de los talleres de Petzl, excepto las piezas de recambio) - **J. Preguntas/contacto**

Garantía 3 años

Contra cualquier defecto del material o de fabricación. Se excluye: el desgaste normal, la oxidación, las modificaciones o retoques, el almacenamiento incorrecto, el mantenimiento incorrecto, las negligencias y las utilizaciones para las que este producto no está destinado.

Señales de advertencia

- Situación que presenta un riesgo inminente de herida grave a mortal.
- Exposición a un riesgo potencial de incidente o de herida.
- Información importante sobre el funcionamiento o las prestaciones de su producto.
- Incompatibilidad material.

Trazabilidad y marcado

a. Organismo que controla la fabricación de este EPI - b. Organismo notificado que interviene en el examen UE de tipo - c. Trazabilidad: datamatrix - d. Longitud máxima (conjunto elemento de amarre/absorbedor/conectores) - e. Número individual - f. Año de fabricación - g. Mes de fabricación - h. Número de lote - i. Identificador individual - j. Normas - k. Lea atentamente la ficha técnica - l. Identificación del modelo - m. Precauciones - n. Testigo de caída - o. Fecha de fabricación (mes/año) - p. Dirección del fabricante

PT

Esta noticia explica como utilizar correctamente o seu equipamento. Somente algumas das técnicas e utilizações são apresentadas. Os painéis de alerta informam-vos de alguns perigos potenciais ligados à utilização do equipamento, mas é impossível descrevê-los todos. Tome conhecimento das últimas atualizações e informações complementares em Petzl.com. É responsável por tomar conhecimento de cada alerta e pela utilização correta do seu equipamento. Toda a má utilização deste equipamento estará na origem de perigos adicionais. Contacte a Petzl se tiver dúvidas ou dificuldades de compreensão.

1. Campo de aplicação

Equipamento de proteção individual (EPI) contra quedas em altura. Absorvedor de energia com longe integrada. A longe integrada está conforme as exigências da norma EN 354:2010. Este produto não deve ser solicitado para lá dos seus limites ou em qualquer situação para a qual não tenha sido previsto.

Responsabilidade

ATENÇÃO

As atividades que implicam a utilização deste produto são por natureza perigosas.

Você é responsável pelos seus actos, pelas suas decisões e pela sua segurança.

Antes de utilizar este equipamento, deve:

- Ler e compreender todas as instruções de utilização.
- Formar-se especificamente na utilização deste equipamento.
- Familiarizar-se com o seu equipamento, aprender a conhecer as suas performances e as suas limitações.
- Compreender e aceitar os riscos inerentes.

O não respeito destes avisos poderá causar ferimentos graves ou mortais.

Este produto não deve ser utilizado senão por pessoas competentes e responsáveis, ou colocado sob o controle visual directo de uma pessoa competente e responsável.

Você é responsável pelos seus actos, pelas suas decisões, pela sua segurança e assume as consequências. Se não se sente à medida de assumir essa responsabilidade, ou se não entendeu bem as instruções de utilização, não utilize este equipamento.

2. Comprimento

Longes ABSORBICA-I 80 e ABSORBICA-Y 80:

Comprimento máximo da longe com conectores nas extremidades = 1,30 m.

Longes ABSORBICA-I 150 e ABSORBICA-Y 150:

Comprimento máximo da longe com conectores nas extremidades = 2 m.

3. Nomenclatura

- (1) Fivela de conexão ao harnês, (2) Absorvedor de energia, (3) Indicador de queda, (4) Bolsa, (5) Longe em corda, (6) Terminação de longe com manga plástica, (7) Longe em fita elástica, (8) STRING, (9) Conector direccional pré-instalado.

Matérias principais: poliéster, poliamida, polietileno de alta tenacidade.

4. Control, pontos a verificar

A sua segurança está ligada à integridade do seu equipamento.

A Petzl aconselha uma verificação aprofundada, por pessoa competente, no mínimo a cada 12 meses (em função da legislação em vigor no seu país e das condições de utilização). Respeite os modos de operação descritos em Petzl.com. Registe os resultados na ficha de vida do seu EPI: tipo, modelo, coordenadas do fabricante, número de série ou número individual, datas de fabrico, aquisição, primeira utilização, das próximas inspeções periódicas, defeitos, chamadas de atenção, nome e assinatura do controlador.

Antes de qualquer utilização

Verifique o estado das longes (corda ou fitas), da bolsa, da fivela de conexão e das terminações da longe. Vigie o desgaste e danos devidos à utilização (cortes, desfiado, traços de produtos químicos, abrasão...). Verifique o estado das costuras de segurança, detecte qualquer fio distendido, gasto ou cortado. Verifique a presença e o estado das STRING ou das mangas plásticas. assim como a correcta montagem dos conectores. Verifique que o absorvedor de energia está intacto (indicador de queda não activado).

Durante a utilização

É importante controlar regularmente o estado do produto e as suas conexões com outros equipamentos do sistema. Asegure-se do posicionamento correcto dos equipamentos, de uns em relação aos outros.

5. Compatibilidade

Verifique a compatibilidade deste produto com os outros elementos do sistema na sua aplicação (compatibilidade = boa interacção funcional). Os elementos utilizados com a sua ABSORBICA devem estar conformes às normas em vigor no seu país (exemplo harness EN 361 na Europa).

6. Instalação da ABSORBICA

Conector de ponta da longe: utilize o sistema de posicionamento do conector fornecido com a sua longe (STRING ou manga plástica).

Conexão ao harnês

Conexão frequente: utilize um mosquetão com um sistema de posicionamento ao longo do seu eixo maior (STRING, MICRO SWIVEL, CAPTIV...). Instalação permanente no harnês: utilize um conector semi-permanente, fechado com uma ferramenta (RING OPEN, SWIVEL, maillon rapide...).

7. Precauções de utilização

Atenção, conectar uma ponta de longe ao harnês impede que o absorvedor de energia atue no caso de queda (salvo conexão nos locais específicos para arrumação das longes antequedas disponíveis no harnês).

Escolha da ancoragem:

Atenção às ancoragens susceptíveis de aumentar a altura da queda (ancoragens verticais ou obliquas, ancoragens têxteis maleáveis...). Escolha se possível uma ancoragem acima do utilizador permitindo limitar a folga na longe.

8. Zona livre desimpedida

A zona livre desimpedida é a altura mínima sob o utilizador, para que não embata em nenhum obstáculo em caso de queda. Os valores apresentados são baseados em estimativas teóricas e testes de queda de massa rígida.

Atenção, com as longes elásticas a estimativa do risco de queda deve tomar em conta o alongamento da ponta elástica.

9. Informações complementares

Este produto está conforme ao regulamento (UE) 2016/425 relativamente aos equipamentos de proteção individual. A declaração de conformidade UE está disponível em Petzl.com.

A temperatura de fusão do polietileno de alta tenacidade (140° C) é inferior ao da poliamida e do poliéster.

- Preveja os meios de resgate necessários para intervir rapidamente em caso de dificuldades.
- A arrumação do sistema deve estar de preferência situada acima da posição do utilizador e responder às exigências EN 795 (resistência mínima 12 kN).
- Num sistema de travamento de quedas, é essencial verificar o espaço livre necessário sob o utilizador, antes de cada utilização, afim de evitar qualquer colisão contra o solo ou obstáculo, em caso de queda.
- Cuide para que o ponto de amarração esteja correctamente posicionado, afim de limitar o risco e a altura de queda.
- Um harnês antequedas é o único dispositivo de pressão do corpo que é permitido utilizar num sistema de travamento de quedas.
- Uma longe não deve ser utilizada como antequedas se não dispuser de um absorvedor de energia.
- Pode ocorrer uma situação perigosa quando se utilizam vários equipamentos em que a função de segurança de um dos equipamentos pode ser afectada pela função de segurança de outro equipamento.
- ATENÇÃO, cuide para os produtos não serem sujeitos a fricção de materiais abrasivos ou peças cortantes, tome as precauções apropriadas.
- Durante o ajuste do comprimento dumalonge, para evitar o risco de queda, não se coloque numa zona que apresente o risco de queda.
- Um nó na ponta dumalonge reduz a sua resistência.
- Os utilizadores devem estar clinicamente aptos para as actividades em altura. ATENÇÃO, estar suspenso e inerte num harnês pode despoletar perturbações fisiológicas graves ou a morte.
- As instruções de utilização definidas nas notícias técnicas de cada equipamento associado a este produto devem ser respeitadas.
- As instruções de utilização devem ser fornecidas ao utilizador deste equipamento na lingua do país de utilização.
- Asegure-se da legibilidade das marcações no produto.

Abater um produto:

ATENÇÃO, um evento excepcional pode conduzir ao abate de um produto após uma só utilização (tipo e intensidade de utilização, ambiente de utilização: ambientes agressivos, ambientes marinhos, arestas cortantes, temperaturas extremas, produtos químicos...). Um produto deve ser abatido quando:

- Tem mais de 10 anos e é composto por plástico ou têxtil.
- Foi sujeito a uma queda importante (ou esforço).
- O resultado das verificações do produto não é satisfatório. Você tem uma dúvida sobre a sua fiabilidade.
- Você não conhece a história completa de utilização.
- Quando a sua utilização está obsoleta (evolução legislativa, normativa, técnica ou incompatibilidade com outros equipamentos...).

Destrua os produtos abatidos para evitar uma futura utilização.

Pictogramas:

A. Duração de vida: 10 anos - B. Marcação - C. Temperaturas toleradas - D. Precauções de utilização - E. Limpeza/desinfeção - F. Secagem - G. Armazenamento/transporte - H. Manutenção - I. Modificações/reparações (interditas fora das oficinas Petzl salvo peças sobresselentes) - **J. Questões/contacto**

Garantia 3 anos

Contra qualquer defeito de material ou fabrico. Estão excluídos: desgaste normal, oxidação, modificações ou retoques, mau armazenamento, má manutenção, negligências, utilizações para as quais este produto não está destinado.

Painel de alerta

- Situação que apresenta risco iminente de ferimento grave a mortal.
- Exposição a risco potencial de incidente ou ferimento.
- Informação importante sobre funcionamento ou performances do seu produto.
- Incompatibilidade de materiais.

Rastreo e marcações

a. Organismo controlador do fabrico deste EPI - b. Organismo notificado interveniente para o exame UE de tipo - c. Rastreo: datamatrix - d. Comprimento máximo (conjunto longe/absorvedor/conectores) - e. Número individual - f. Ano de fabrico - g. Mês de fabrico - h. Número de lote - i. Identificador individual - j. Normas - k. Lea atentamente a informação técnica - l. Identificação do modelo - m. Precauções - n. Indicador de queda - o. Data de fabrico (mês/ano) - p. Endereço do fabricante

In deze bijsluiter wordt uitgelegd hoe u uw materiaal juist moet gebruiken. Er komen hierin slechts enkele technieken en toepassingen aan bod.

De waarschuwingsborden geven u bepaalde mogelijke gevaren aan rond het gebruik van uw materiaal, maar we kunnen hier uiteraard niet alles behandelen. Lees daarom de nieuwste updates en aanvullende info op Petzl.com. U bent zelf verantwoordelijk om met elke waarschuwing rekening te houden en uw materiaal juist te gebruiken. Elk verkeerd gebruik van dit materiaal zal aan de oorsprong liggen van bijkomende gevaren. Neem bij twijfel of onduidelijkheden contact op met Petzl.

1. Toepassingsveld

Persoonlijk beschermingsmiddel (PBM) tegen hoogtevallen. Energieabsorber met geïntegreerde leeflijn. De geïntegreerde leeflijn voldoet aan de vereisten van de EN 354:2010 norm. Dit product mag niet méér belast worden dan toegelaten en mag niet gebruikt worden in elke situatie waarvoor het niet bedoeld is.

Verantwoordelijkheid

OPGELET
De activiteiten die het gebruik van deze uitrusting vereisen, zijn van nature gevaarlijk.

U staat zelf in voor uw daden, beslissingen en veiligheid.

Voordat u deze uitrusting gebruikt, moet u:

- Alle gebruiksinstructies lezen en begrijpen.
- Een aangepaste training hebben gevolgd voor het gebruik van deze uitrusting.
- Zich vertrouwd maken met uw uitrusting, en de prestaties en beperkingen ervan leren kennen.
- De inherente risico's begrijpen en aanvaarden.

Het niet-respecteren van een van deze waarschuwingen kan leiden tot ernstige of dodelijke verwondingen.

Dit product mag enkel gebruikt worden door (personen die onder direct visueel toezicht staan van) bevoegde en beraden personen.

U staat zelf in voor uw daden, beslissingen en veiligheid, en neemt dan ook persoonlijk de gevolgen op zich. Indien u niet in staat bent om deze verantwoordelijkheid op zich te nemen of de gebruiksinstructies niet goed begrepen hebt, gebruik dit apparaat dan niet.

2. Lengte

ABSORBICA-I 80 en ABSORBICA-Y 80 leeflijnen:

Maximale lengte van de leeflijn met karabiners in de bevestigingsogen = 1,30 m.

ABSORBICA-I 150 en ABSORBICA-Y 150 leeflijnen:

Maximale lengte van de leeflijn met karabiners in de bevestigingsogen = 2 m.

3. Terminologie van de onderdelen

(1) Verbindingslus gordel, (2) Energieabsorber, (3) Valindicator, (4) Bescherming, (5) Leeflijn in touw, (6) Uiteinde van de Leeflijn met plastic huls, (7) Leeflijn in elastische banduls, (8) STRING, (9) Vooraf geïnstalleerde directionele karabiner.

Voornaamste materialen: polyester, polyamide, polyethyleen van hoge hechtheid.

4. Check: te controleren punten

Uw veiligheid is afhankelijk van uw volledige uitrusting.

Petzl beveelt op zijn minst een grondige 12-maandelijkse controle door een bevoegd persoon aan (overeenkomstig de geldende normen in uw land en de omstandigheden waarin u het product gebruikt). Leef de gebruiksregels na zoals vermeld op Petzl.com. Vermeld de resultaten op de fiche van uw PBM: type, model, gegevens van de fabrikant, serienummer of individueel nummer, data van fabricage, aankoop, eerste ingebruikneming, volgende periodieke nazichten; gebreken, opmerkingen, naam en handtekening van de inspecteur.

Vóór elk gebruik

Controleer de staat van de leeflijnen (touw of banduls), bescherming, verbindingslus en uiteinden van de leeflijn. Ga slijtage of schade door eerder gebruik na (insnijdingen, uitrateling, sporen van chemische producten, wrijving ...). Controleer de staat van de veiligheidsstiksels op gedraaide, versleten of doorgesneden draden.

Controleer de aanwezigheid en de staat van de STRING of de plastic hulzen, alsook de correcte installatie van de karabiners.

Zorg ervoor dat de energieabsorber intact is (valindicator niet gescheurd).

Tijdens het gebruik

Het is belangrijk om regelmatig de staat van het product te controleren, alsook zijn verbindingen met de andere onderdelen van het systeem. Vergewis u ervan dat alle elementen goed geplaatst zijn ten opzichte van elkaar.

5. Verenigbaarheid

Gelieve na te zien of dit product compatibel is met de andere elementen van het systeem in uw toepassing (compatibiliteit = een goede functionele interactie). De elementen die u samen met uw ABSORBICA gebruikt, moeten voldoen aan de normen die van kracht zijn in uw land (bv. gordel EN 361).

6. Installatie van de ABSORBICA

Karabiner op het einde van de leeflijn: gebruik het positioneringssysteem van de karabiner die meegeleverd wordt bij uw leeflijn (STRING of plastic huls).

Verbinding met de gordel

Frequente verbinding: gebruik een karabiner met een positioneringssysteem in de richting van zijn lange as (STRING, MICRO SWIVEL, CAPTV ...).

Permanente installatie op de gordel: gebruik een semi-permanente karabiner die met een tool gesloten wordt (RING OPEN, SWIVEL OPEN, snelschakel ...).

7. Gebruiksvoorschriften

Opgelet: een uiteinde van de leeflijn opnieuw met de gordel verbinden, verhindert de activering van de energieabsorber bij een val (behalve verbinding op de specifieke plaatsen voor het opbergen van de antivalleeflijnen op bepaalde gordels).

Keuze van de verankerung:

Let op voor verankeringen die extra valhoogte kunnen toevoegen (verticale of schuine verankeringen, soepele verankeringen in textiel ...).

Kies indien mogelijk voor een verankerung boven de gebruiker om te vermijden dat de leeflijn los hangt.

8. Tirant d'air

De tirant d'air is de minimale ruimte die onder de gebruiker vrij moet blijven om elke botsing met een hindernis bij een val te vermijden. De opgegeven waarden zijn gebaseerd op theoretische schattingen en valtest met stijve massa's.

Let op: voor elastische leeflijnen moet u bij de schatting van het valrisico rekening houden met de rek van het elastische touwvleed.

9. Extra informatie

Dit product is conform de verordening (EU) 2016/425 betreffende persoonlijke beschermingsmiddelen. De EU-conformiteitsverklaring is beschikbaar op Petzl.com. De smeltingswamte van polyethyleen van hoge hechtheid (140 °C) ligt lager dan deze van polyamide en polyester.

- Voorzie de nodige reddingsmogelijkheden om snel te kunnen reageren bij eventuele moeilijkheden.

- De verankerung van het systeem bevindt zich bij voorkeur boven de positie van de gebruiker en moet voldoen aan de vereisten van de EN 795 norm (minimale weerstand van 12 kN).

- In een valstopsysteem is het van essentieel belang dat u vóór elk gebruik nagaat dat er onder de gebruiker de nodige vrije ruimte is, zodat elke botsing met de grond of een hindernis bij een val vermeden wordt.

- Zorg voor de juiste positionering van het verankeringspunt om het risico op en de hoogte van een val te beperken.

- In een valstopsysteem is enkel het gebruik van een antivalgordel toegelaten als verbinding naar het lichaam.

- Een leeflijn mag niet gebruikt worden in een antivalsysteem indien hij niet van een energieabsorber is voorzien.

- Er kan zich een gevaar voordoen tijdens het gebruik van meerdere uitrustingen waarbij de veiligheidsfunctie van een van de apparaten kan beïnvloed worden door de veiligheidsfunctie van een ander apparaat.

- OPGELET: zie erop toe dat uw producten niet schuren over ruwe oppervlaken, scherpe randen of snijdende oppervlakken, of neem gepaste voorzorgsmaatregelen.

- Wanneer u de lengte van een leeflijn afstelt, mag u niet zich niet verplaatsen in een zone met een valrisico zodat u niet kunt vallen.

- Een knoop in een uiteinde beperkt de weerstand van de leeflijn.

- De gebruikers moeten medisch geschikt zijn voor activiteiten op hoogte. OPGELET: onbeweeglijk hangen in een gordel kan ernstige fysiologische letsels of de dood veroorzaken.

- De gebruiksinstructies, bepaald in de bijsluiter van elke uitrusting geassocieerd met dit product, moeten worden gerespecteerd.

- De gebruiksinstructies moeten geleverd worden aan de gebruiker van deze uitrusting in de taal van het land van gebruik.

- Zorg ervoor dat de markeringen op het product goed leesbaar zijn.

Af schrijven:

OPGELET: een uitzonderlijk voorval kan u ertoe brengen het product af te schrijven na één enkel gebruik (type en intensiteit van gebruik, gebruiksomgeving, agressieve milieus, zeewater, scherpe randen, extreme temperaturen, chemische producten ...).

Een product moet worden afgeschreven wanneer:

- Het ouder dan 10 jaar is en samengesteld uit plastic of textiel.

- Het een belangrijke val (of belasting) heeft ondergaan.

- Het resultaat van de controles van het product geen voldoening geeft. U twijfelt aan de betrouwbaarheid ervan.

- U zijn volledige gebruikshistoriek niet kent.

- Het product in onbruik is geraakt (evolutie van de wetten, de normen, de technieken of onverenigbaarheid met de andere delen van de uitrusting ...).

Vernietig deze afgeschreven producten om een verder gebruik te vermijden.

Pictogrammen:

A. Levensduur: 10 jaar - B. Markering - C. Toegelaten temperatuur - D. Gebruiksvoorschriften - E. Reiniging/desinfectie - F. Droging - G. Berging/transport - H. Onderhoud - I. Veranderingen/herstellingen (verboden buiten de Petzl ateliers, behalve voor vervangstukken) - **J. Vragen/contact**

3 jaar garantie

Voor fabricage- of materiaalfouten. Met uitzondering van: normale slijtage, oxidatie, veranderingen of aanpassingen, slechte berging, slecht onderhoud, nalatigheid of toepassingen waarvoor dit product niet bestemd is.

Waarschuwingborden

1. Situatie die een dreigend risico op een ernstige of dodelijke verwonding inhoudt. 2. Blootstelling aan een mogelijk risico op een incident of verwonding. 3. Belangrijke informatie over de werking of de prestaties van uw product. 4. Niet compatibel met ander materiaal.

Markering en tracement van de producten

a. Controlergoegaan voor de productie van dit PBM - b. Erkend keuringorganisme dat zich uitspeert over het EU type-examen - c. Tracement; datamatrix - d. Maximale lengte (geheel leeflijn/absorber/karabiners) - e. Individueel nummer - f. Fabricagejaar - g. Fabricageaand - h. Lotnummer - i. Individuele identificatie - j. Normen - k. Lees aandachtig de technische bijsluiter - l. Identificatie van het model - m. Voorzorgsmaatregelen - n. Valindicator - o. Fabricagedatum (maand/jaar) - p. Adres van de fabrikant

DK

Brugsanvisningen indholder forklaringer på, hvordan udstyret anvendes korrekt. Kun enkelte anvendelser og teknikker er beskrevet.

Advarselskittene informerer dig om nogle potentielle risici, som er forbundet med anvendelsen af udstyret, men det er umuligt at beskrive dem alle. Du kan finde opdateringer og flere oplysninger på Petzl.com

Du er selv ansvarlig for at tage højde for alle advarslerne og anvende udstyret korrekt. En forkert anvendelse af udstyret kan forårsage yderligere risici. Kontakt Petzl, hvis du er i tvivl eller har svært ved at forstå brugsanvisningen.

1. Anvendelsesområde

Personligt værnemiddel (PV) anvendt til faldskring.

Faldtdæmper med integreret sikkerhedsline.

Den integrerede sikkerhedsline opfylder kravene i EN 354 : 2010.

Produktet må ikke overbelastes eller bruges til andre formål end det, produktet er bestemt til.

Ansvar

ADVARSEL

De aktiviteter, som indebærer anvendelse af dette udstyr, er forbundet med risici og er dermed farlige.

Du er ansvarlig for dine egne handlinger, beslutninger og sikkerhed.

For anvendelse af dette udstyr, skal du:

- Læse og forstå alle instruktionerne i brugsanvisningen.
- Få specifik træning i korrekt anvendelse af udstyret.
- Blive bekendt med udstyret, dets ydeevne og begrænsninger.
- Forstå og acceptere risikoen forbundet med udstyret.

Manglende overholdelse af én eller flere af disse advarsler kan resultere i alvorlige kvæstelser eller dødsfald.

Udstyret bør kun benyttes af kompetente og erfarne personer, eller under direkte opsyn af en kompetent og erfarne person.

Du er ansvarlig for dine handlinger, beslutninger og sikkerhed, og du må påtage dig ansvaret for konsekvenserne heraf. Du må ikke bruge udstyret, hvis du ikke er i stand til at påtage dig dette ansvar, eller hvis du ikke forstår hele brugsanvisningen.

2. Længde

ABSORBICA-I 80 og ABSORBICA-Y 80 sikkerhedslinser:

Sikkerhedslinens maksimal længde med forbindelsesled på enderne er 1,30 m.

ABSORBICA-I 150 og ABSORBICA-Y 150 sikkerhedslinser:

Sikkerhedslinens maksimal længde med forbindelsesled på enderne er 2 m.

3. Fortegnelse over delene

(1) Forbindelseslokke til sele, (2) Faldtdæmper, (3) Faldindikator, (4) Lomme, (5) Pebbsikkerhedsline, (6) Sikkerhedslineøje med beskyttelseshætte af plast, (7) Sikkerhedsline med elastik, (8) STRING, (9) Forhåndsmonteret retningsbestemt forbindelsesled.

Hovedmaterialer: polyester, polyamid, polyethylen med høj styrke.

4. Kontrolpunkter

Din sikkerhed afhænger af, at udstyret er fuldstændig funktionsdygtigt.

Petzl anbefaler, at udstyret efterses indgående af en kompetent person mindst én

gang hver 12. måned (i overensstemmelse med reglerne gældende i dit land og din anvendelse af produktet). Fremgangsmåder beskrevet på Petzl.com bør overholdes. Registrer resultaterne i logbogen for dit personale værnemiddel (PV): Udstyrstype, model, oplysninger om producenten, serienummer eller individuelt nummer, dato for: fremstilling, køb, første anvendelse, næste regelmæssige kontrolundersøgelser, fejl, bemærkninger, inspektørens navn og underskrift.

For enhver anvendelse

Kontroller tilstanden på sikkerhedslinerne (reb eller rem), lommen, forbindelsesløkken og øjrene på sikkerhedsliner. Hold øje med slitage og brugsskader (snit, flossede steder, tegn på skader forårsaget af kemikalier, slid, osv.)

Kontroller sikkerhedsstyngningers tilstand og se efter løse, slidte eller snittede tråde. Kontroller, at STRING eller beskyttelseshætter er på plads og i god stand, og at forbindelsesledene er monteret korrekt.

Kontroller, at faldtdæmperen er intakt (ubrukt faldindikator).

Under anvendelsen

Det er vigtigt, at produktets tilstand og forbindelser til andet udstyr fra sikringsssystemet kontrolleres regelmæssigt. Kontroller, at delene i udstyret sidder rigtigt i forhold til hinanden.

5. Kompatibilitet

Kontroller, at produktet er foreneligt med det øvrige udstyr fra sikringsssystemet for den valgte aktivitet (forenelighed = de benyttede værnemidler fungerer godt indbyrdes).

Det udstyr, som anvendes sammen med ABSORBICA, skal opfylde de gældende standarder i dit land (f.eks. EN 361 seler).

6. Montering af ABSORBICA

Forbindelsesled til sikkerhedsline øje: Anvend forbindelsesleddets positioneringssystem, som følger med sikkerhedslinen (STRING eller beskyttelseshætte af plast).

Forbindelsen til selen

For regelmæssig forbindelse: Anvend en typeII karabin med et positioneringssystem i længderetningen (læs STRING, MICRO, SWIVEL, CAPTV, osv.).

For delvis permanent fastgørelse til selen: Anvend et semi-permanent forbindelsesled, som lukkes med et værktøj (RING OPEN, SWIVEL OPEN, skruelø, eller lignende).

7. Forholdsregler for brug

Advarsle: Hvis ét af sikkerhedsline øjere forbindes til selen, vil faldtdæmperen ikke fungere i tilfælde af fald (undtagelse når det er forbundet til specifikke fastgørelsespunkter, som er beregnet til faldtdæmperline og er tilgængelige på enkelte seler).

Valg af forankring:

Vær opmærksom på forankringer, som kan øge faldlængden (såsom vertikale og skrå forankringer, eller fleksible forankringer af tekstil).

Om muligt bør der vælges en forankring, som er placeret over brugeren for at reducere slæk i sikkerhedslinen.

8. Frihøjde

Frihøjde er den minimale frie højde mellem faldsikringsystemet og forhindringer/ underlag under brugeren, som kræves for at forhindre brugeren i at støde imod forhindringer/underlag i tilfælde af fald.

De angivne værdier er baseret på teoretiske beregninger og faldtest, som er gennemført med en fast masse.

ADVARSEL: Med elastiske sikkerhedslinen skal forlængelsen af den elastiske arm medregnes, når faldlængden estimeres.

9. Supplerende oplysninger

Dette produkt er i overensstemmelse med forordning (EU) 2016/425 om personlige værnemidler. EU-overensstemmelseserklæringen er tilgængelig på Petzl.com.

Smeltepunktet for polyethylen med høj styrke

(140° C) er lavere end nylons og polyesters smeltepunkt.

- Du skal have de nødvendige redningsmidler til rådighed og hurtigt kunne gribe ind, hvis der opstår vanskeligheder.

- Sikringssystemets ankerpunkt må helst befinde sig over brugeren og skal være i overensstemmelse med EN 795 (minimumsbudstyrke på 12 kN).

- I et faldsikringsystem er det vigtigt at sikre sig, at der for enhver anvendelse er tilstrækkeligt frimrum under brugeren for at forhindre, at brugeren kolliderer med jorden eller en forhindring i tilfælde af fald.

- Sørg altid for, at ankerpunktet er placeret korrekt for at begrænse risici og faldlængde.

- En faldsikringssele er det eneste tilladte værnemiddel, som må bruges til at opfange fald i et faldsikringsystem.

- En sikkerhedsline må ikke bruges som en del af et faldsikringsystem uden faldtdæmper.

- Der kan opstå fare ved at bruge flere værnemidler, hvor det ene værnemiddels sikkerhedsfunktion påvirker det andet værnemiddels sikkerhedsfunktion.

ADVARSEL: Du skal sikre dig, at udstyret ikke gnider mod slidende overflader eller skarpe kanter og du må træffe de nødvendige forholdsregler, hvis det sker.

- For at undgå fald mens du justerer sikkerhedslinens længde, bør du ikke bevæge dig i områder, hvor der er risiko for at falde.

- En knude på sikkerhedslinen reducerer dens styrke.

- Brugere skal være erklæret raske og egnet til aktiviteter i højden. **ADVARSEL:** At hænge bevidstløs i en sele kan medføre alvorlige fysiske skader eller i værste tilfælde døden.

- Instruktionerne i brugsanvisningen for hvert udstyr, som supplerer produktet, skal følges.

- Der skal vedlægges en brugsanvisning af produktet i det sprog der tales i det land, hvor produktet anvendes.

- Kontroller, at mærkningerne på produktet er læselige.

Kassering af udstyr:

ADVARSEL: I særlige tilfælde kan du være nødsaget til at kassere produktet efter kun én enkelt anvendelse, afhængig af produktets type og anvendelsen af produktet, samt det miljø, hvori produktet anvendes (ætsende miljø, havmiljø), eller som følge af skarpe kanter, ekstreme temperaturer, kemiske produkter, m.m. Kassér øjeblikkeligt udstyr, hvis:

- Det mindst er 10 år gammelt og er lavet af plastik eller tekstiler.
- Det har været udsat for et stort fald (eller belastning).
- Resultaterne af inspektionen ikke er tilfredsstillende. Du er i tvivl om produktets pålidelighed.
- Du ikke kender udstyrets tidligere anvendelser til fulde.
- Når udstyret vurderes som ikke længere anvendeligt (som følge af ændringer i lovgivningen, standarder, teknikker eller inkompatibilitet med andet udstyr, osv.) Skal dig af med kasseret udstyr for at undgå yderligere anvendelse.

Piktogrammer:

A. Levetid : 10 år - B. Mærkning - C. Tilladelige temperaturer - D. Sædvanlige forholdsregler - E. Rensning/desinfektion - F. Tørring - G. Opbevaring/transport - H. Vedligeholdelse- I. Ændringer/reparationer (skal udføres af Petzl udtagen udskriftning af reservedele) - **J. Spørgsmål/kontakt**

3-års garanti

Imod alle defekter i materialer og fremstilling. Garantien dækker ikke: normal slitage, oxidering, ændringer, udbedringer, forkert opbevaring, dårlig vedligeholdelse og anvendelser, som produktet ikke er bestemt til.

Advarselskiltet

1. Situation med overhængende risiko, som kan føre til dødsfald eller alvorlige kvæstelser. 2. Potential fare situation, som kan føre til mindre alvorlige kvæstelser. 3. Vigtig information om produktets funktion og ydeevne. 4. Inkompatibel.

Sporbarhed og mærkning

a. Organ, som kontrollerer produktionen af dette PV - b. Bemyndiget organ, som udfører EU-typegodkendning - c. Sporbarhed: datamatrix - d. Maksimal længde (med sikkerhedsline/faldtdæmper/forbindelsesled) - e. Individuelt nummer - f. Fremstillingsår - g. Fremstillingsmåned - h. Batchnummer - i. Individuel reference - j. Standarder - k. Læs brugsanvisningen grundigt. - l. Modelreference - m. Forholdsregler - n. Faldindikator - o. Fremstillingsdato (måned/år) - p. Producentens adresse

SE

Dessa instruktioner förklarar hur du använder din utrustning korrekt. Endast vissa tekniker och användningsområden är beskrivna.

Varningssymbolerna ger information om några potentiella risker relaterade till användning av utrustningen, det är möjligt att beskriva alla.
Gå in på Petzl.com för uppdateringar och ytterligare information.

Du är själv ansvarig för att seakta varje varning och använda utrustningen korrekt. Felanvändning av denna utrustning skapar ytterligare faror. Kontakta Petzl om du är osäker på eller har svårt att förstå något i dessa dokument.

1. Användningsområden

Denna utrustning är personlig skyddsutrustning (PPE) och används till fallskydd. Falldämpare med integrerad slinga.

Den integrerade slingan uppfyller kraven för EN 354:2010 standard.

Denna produkt får inte belastas över sin hållfästhetsgräns eller användas till ändamål den inte är avsedd för.

Ansvar

VARNING

Aktiviteter där denna typ av utrustning används är alltid riskfyllda. Du ansvarar själv för dina egna handlingar, beslut och din säkerhet.

Innan du använder denna utrustning måste du:

- Läsa och förstå samtliga användarinstruktioner.
- Få särskild övning i hur utrustningen ska användas.
- Lära känna utrustningens egenskaper och begränsningar.
- Förstå och godta befintliga risker.

Om dessa varningar ignoreras kan det medföra allvarliga skador eller dödsfall.

Denna produkt får endast användas av kompetenta och ansvarsfulla personer eller av personer som övervakas av en kompetent och ansvarsfull person.

Du ansvarar själv för dina egna handlingar, beslut och din säkerhet och är medveten om konsekvenserna av dessa. Använd inte produkten om du inte kan eller har möjlighet att ta detta ansvar eller denna risk, eller inte förstår någon av dessa instruktioner.

2. Längd

ABSORBICA- I 80 och ABSORBICA-Y 80 slingor:

Maximala längden för slingan tillsammans med karbiner i änderna = 1,30 m.

ABSORBICA- I 150 och ABSORBICA-Y 150 slingor:

Maximala längden för slingan tillsammans med karbiner i änderna = 2 m.

3. Utrustningens delar

(1) Selens infästningsögla, (2) Falldämpare, (3) Fallindikator, (4) Påsen, (5) Repslingan, (6) Sydda repänden med plasthölje, (7) Slinga i elastisk sadelgjörd, (8) STRING, (9) Förinstallerad riktningsskarbin.
Huvudsakliga material: polyester, nylon, hög-molekylär polyeten.

4. Besiktning, punkter att kontrollera

Din säkerhet beror av skicket på din utrustning.

Petzl rekommenderar en utförlig inspektion utförd av en kompetent person minst var 12:e månad (beroende på aktuell lagstiftning i det land den används samt under vilka förhållanden den används). Följ de anvisningar beskrivna på Petzl.com. Dokumentera resultaten i besiktningsskiftet för PPE: typ, modell, kontaktinfo tillverkaren, serienummer eller individuellt nummer, datum: tillverkning, inköp, första användning, nästa besiktning; problem, kommentarer, besiktarens namn och signatur.

Före varje användningstillfälle

Kontrollera slingornas (rep eller band), påsens, infästningsögans samt sydda ändernas skick. Leta efter slitage och skador till följd av användning (jack, ludd, spår av kemikalier, nötning, etc.).

Kontrollera skicket på säkerhetssömmar: inga trasiga, lösa eller slitna trådar.

Kontrollera om det finns STRING och/eller plasthölje och i vilket skick de är, samt att karbiner är korrekt inkopplade.

Verifiera att falldämparen är oskadad (fallindikator är intakt).

Under användning

Det är viktigt att regelbundet inspektera produktens skick och dess förbindelsepunkter med andra delar i utrustningen. Se till att de olika delarna i utrustningen är korrekt sammansatta i förhållande till varandra.

5. Kompatibilitet

Se till att denna produkt är kompatibel med andra delar i systemet för ditt användande (kompatibel = fungerar bra ihop). Utrustning som används tillsammans med ABSORBICA måste följa de standarder som finns i det land den används (t.ex. EN 361 selar).

6. Installera ABSORBICA

Karbinen på repänden: använd karbinens positioneringssystem som följer med slingan (STRING eller plasthölje).

Inkoppling i selen

Inkoppling som används ofta: använd karbin med systemet som hjälper positionera karbinen så att den används längst huvudaxel (STRING, MICRO SWIVEL, CAPTV, etc.).

Semi-permanent inkoppling i selen: använd semi-permanent karbin, som stängs med verktyg (RING OPEN, SWIVEL OPEN, snabbblänk, etc.).

7. Försiktighetsåtgärder vid användning

VARNING: falldämparens funktion vid fallet kan försämras om slingans ände kopplas in i selen (med undantag när den är inkopplad i speciella lagringspunkter som finns på vissa selar).

Välj ett ankare:

Var uppmärksam på ankare som kan förlänga fall längden (vertikala eller sneda ankare, flexibla textillankare, etc.).

Om möjligt, för att förhindra slack i repet, välj ankare ovanför användaren.

8. Frihöjd

Frihöjd är det minsta avståndet nedanför användaren som krävs för hindra användaren från att komma i kontakt med ett hinder i händelse av ett fall. De värden som presenteras är baserade på teoretiska uppskattningar samt falltest med en vikt.

VARNING: med elastiska slingor, beräknad fall längd måste ta hänsyn till förlängning av den elastiska armen.

9. Ytterligare information

Denna produkt motsvarar krav enligt EU Förordning 2016/425 om personlig skyddsutrustning. EU försäkran om överensstämmelsen finns på Petzl.com. Smältpunkten för hög-molekylär polyeten (140°C) är lägre än den hos nylon och polyester.

- Du måste ha en räddningsplan och medel för att snabbt genomföra den om problem skulle uppstå vid användning av denna utrustning.

- Systemets förärringspunkt bör vara ovanför användaren och skall uppfylla kraven i standarden EN 795 (minsta hållfästhet 12 kN).

- I ett fallskydds-system är det viktigt att kontrollera den erforderliga frihöjden under användaren före varje användning för att undvika kontakt med marken eller kollision med ett hinder vid ev. fall.

- Se till att ankarpunkterna är korrekt placerade för att minska risken för, och höjden av, ett fall.

- En fallskyddssele är den enda tillåtna utrustningen för att stötta kroppen i ett fallskydds-system.

- En slinga får inte användas som en del i ett fallskydds-system utan en falldämpare.

- När flera olika utrustningsdelar används ihop kan en farlig situation uppstå när ena delens säkerhetsfunktion kan påverkas av säkerhetsfunktionen hos en annan del.

- VARNING: se till att produkterna inte skrapar emot skrovliga ytor eller vassa kanter, alternativt votta tillämpliga åtgärder.

- För att undvika risk för fall avstå från rörelse på ytor med fallrisk under justering av slingans längd.

- En knut på slingan minskar dess hållfästhet.

- Användarna måste vara friska för att utföra aktiviteter på hög höjd. VARNING: att hänga fritt utan att röra på sig (t ex vid medvetlöshet) längre perioder i sele kan leda till allvariga skador eller dödsfall.

- Användarinstruktionerna för varje del i utrustningen som används ihop med denna produkt måste följas.

- Bruksanvisningen för denna utrustning måste finnas tillgänglig på det språk som talas i det land där produkten ska användas.

- Se till att markeringarna på produkten är läsliga.

När produkten inte längre ska användas:

OBS: i extremfall kan produkten behöva kasseras efter ett enda användningstillfälle, beroende på hur och var den användts och vad den utsatts för (tuffa miljöer, hav, vassa kanter, extrema temperaturer, kemikalier, etc.).

Produkten måste kasseras när:

- Den är över 10 år gammal och gjord av plast eller textil.
- Den har blivit utsatt för ett större fall eller kraftig belastning.
- Den inte klarar inspektionen. Du tvivlar på dess skick.
- Du inte helt och hållet känner till dess historia.
- När den blir omodern pga ändringar i lagstiftningen, nya standarder, ny teknik eller är inkompatibel med annan utrustning etc.
- Förstör dessa produkter för att undvika framtida bruk.

Ikoner:

A. Livslängd: 10 år - B. Märkning - C. Godkända temperaturer - D. Försiktighetsåtgärder användning - E. Rengöring/desinfektion - F. Torkning - G. Förvaring/Transport - H. Underhåll - I. Ändringar/repairationer (ej tillåtna utanför Petzls lokaler, undantaget reservdelar) - **J. Frågor/kontakt**

3 års garanti

Mot alla material- och tillverkningsfel. Undantag: normalt slitage, rost, modifiering eller ändringar, felaktig förvaring, dåligt underhåll, försurmlighet eller felaktig användning.

Varningssymboler

1. Situation som påvisar en överhängande risk för allvarigt skada eller dödsfall.
2. Exponering för möjlig risk för olycka eller skada.
3. Viktig information gällande produktens funktion eller prestation.
4. Inkompatibilitet av utrustning.

Spårbarhet och märkningar

a. Kontrollorgan som verifierar tillverkning av denna PPE - b. Akkrediterad institution som utför EU-test - c. Spårbarhet: datamatrix - d. Maximala längden (system slingan/falldämparen/karbiner) - e. Serienummer - f. Tillverkningsår - g. Tillverkningsmånad - h. Batchnummer - i. Individuell identifiering - j. Standarder - k. Läs användarinstruktionerna noga - l. Modellbeteckning - m. Försiktighetsåtgärder - n. Fallindikator - o. Tillverkningsdatum (månad/år) - p. Tillverkarens adress

FI

Nämä käyttöohjeet ohjeistavat, miten käyttää varusteita oikein. Vain jotkin tekniikat ja käyttötavat on esitelty. Varoitusymbolit antavat tietoa joistain varusteiden käyttöön liittyvistä vaaroista, mutta on mahdolltona mainita ne kaikki. Tarkista päivitykset ja lisätiedot osoitteesta Petzl.com.

Olet itse vastuussa siitä, että huomioit varoitukset ja käytät varusteita oikein. Tämän varusteen väärinkäyttö lisää vaaratilanteiden riskiä. Ota yhteyttä Petzliin, jos olet epävarma tai jos et täysin ymmärrä näitä ohjeita.

1. Käyttötarkoitus

Tämä varuste on putoamissuojaukseen käytettävä henkilökohtainen suojavaruste (henkilösuojain).

Nykäyksenvarmennin integroidulla liitosköydellä.

Käyttöön liitosköysi täyttää EN 354:2010 -standardin vaatimuksset.

Tätä tuotetta ei saa kuormittaa yli sen kestoikyyyn, eikä sitä saa käyttää mihinkään muuhun tarkoitukseen kuin siihen, mihin se on suunniteltu.

Vastuu

VAROITUS

Toiminta, jossa tätä varustetta käytetään on luonteeltaan vaarallista. Olet vastuussa omista teoistasi, päätöksistäsi ja turvallisuudestasi.

Ennen tämän varusteen käyttämistä sinun pitää:

- Lukea ja ymmärtää kaikki käyttöohjeet.
- Hankkia käyttöä varten erikoiskoulutus.
- Tutustua sen käyttökelppoisuuteen ja rajoituksiin.
- Ymmärtää ja hyväksyä tähän liittyvät riskit.

Näiden varoitusten huomiotta jättäminen saattaa johtaa vakavaan loukkaantumiseen tai kuolemaan.

Tätä tuotetta saavat käyttää vain pätevät ja vastuulliset henkilöt tai henkilöt, jotka ovat päteviä ja vastuullisen henkilön välittömän valvonnan ja silmäiläpidon alaisia. Olet vastuussa teoistasi, päätöksistäsi sekä turvallisuudestasi ja sinä kannat seuraukset näistä. Jos et ole kykenevä tai oikeutettu ottamaan tätä vastuuta, tai jos et ymmärrä täysin näitä ohjeita, älä käytä tätä varustetta.

2. Pituus

ABSORBICA- I 80 ja ABSORBICA-Y 80 -liitosköydet:

Liitosköyden enimmäispituus, kun päissä on kiinnittimet = 1,30 m.

ABSORBICA- I 150 ja ABSORBICA-Y 150 -liitosköydet:

Liitosköyden enimmäispituus, kun päissä on kiinnittimet = 2 m.

3. Osaluettelo

(1) Kiinnityssilmukka valjalle, (2) Nykäyksenvarmennin, (3) Putoamisenilmaisin, (4) Pussi, (5) Liitosköysi, (6) Liitosköyden päätöslenkki suojuksella, (7) Joustava liitoslinna, (8) STRING, (9) Etukäteen asennettu suunnattu sukurengas.
Päämateriaalit: polyesteri, nailon, suurimolekyylinen polyeteeni.

4. Tarkastuskohteet

Varustettesi luotettavuus vaikuttaa turvallisuuteesi.

Petzl suosittelee tekemään asiantuntijan toimesta tarkastuksen vähintään kerran vuodessa (riippuen kyseisen valtion sääädöksistä sekä käyttöolosuhteista). Noudata osoitteessa Petzl.com annettuja ohjeita. Kirjaa tulokset henkilösuojaimen tarkastuslomakkeeseen: tyyppi, malli, valmistajan yhteystiedot, sarja- tai yksilönnumero, ongelmat, kommentit, tarkastajan nimi ja allekirjoitus, päivämäärät: valmistuksen, oston, ensimmäisen käyttökerran, seuraavaan määräaikaistarkastuksen.

Ennen jokaista käyttöä

Tarkista liitosköyksen (köysi tai hihna), pussin, kiinnityssilmukan ja liitosköyden päätöslenkin kunto. Tarkasta tuote käytöstä johtuvien kulumien ja vaurioiden varalta (villit, hiertymät, kemialliset vauriot...). Tarkasta turvaommmen kunto: etsi katkenneita, irallisia tai kuluneita lankoja. Tarkasta että STRING ja/tai muoviset päätöslenkin suojuukset ovat paikallaan ja hyvässä kunnossa ja että sukurenkaat ovat oikein kiinnitetyt. Varmista että nykäyksenvarmennin on ehjä (putoamisenilmaisin ei ole rikki).

Käytön aikana

On tärkeää tarkastaa tuotteen kunto ja sen liittyminen järjestelmän muihin välineisiin säännöllisesti. Varmista että kaikki varusteet ovat oikeassa asennossa toisiinsa nähden.

5. Yhteensopivuus

Varmista tuotteen yhteensopivuus muiden käyttämäsi järjestelmän osien kanssa (yhteensopiva = hyvä toimivuus yhdessä käytynä). ABSORBICAn kanssa käytettävien varusteiden tulee noudattaa kunkin maan sen hetkisiä standardeja (esim. EN 361 -valjaat).

6. ABSORBICAn asentaminen

Liitosköyden pään kiinnitin: äytä liitosköydessäsi olevaa kiinnittimen asenointijärjestelmää (STRING tai muovinen päätöslenkin suojuus).

Kiinnittäminen valjaisiin

Toistuva kiinnittäminen: käytä kiinnintitä jossa on järjestelmä, joka auttaa pitämään sen pituussuuntaan kuormittuna (STRING, MICRO SWIVEL, CAPTV...). Pitkäaikainen kiinnitys valjaisiin: käytä pitkäaikaiseen kiinnitykseen tarkoitettua kiinnintää (RING OPEN, SWIVEL OPEN, ruuvikiinike...).

7. Varotoimenpiteet

VAROITUS: liitosköyden pään kiinnittäminen valjaisiin sisältää nykäyksenvarmennimen toiminnan putoamistilanteissa (paitsi silloin kun se kiinnitetään joissain valjaisa oleviin kiinnityspisteisiin, jotka on erityisesti tarkoitettu liitosköysille).

Ankurin valinta:

Varo ankureita jotka voivat pidentää putoamismatkaa (pystysuorat tai kaltevat ankurit, joustavat tekstiilankurit...).

Välitse ankuripisteet joka on käyttäjän läpuluoella, mikäli se on mahdollista, sillä se auttaa pitämään liitosköyden kireänä.

8. Turvaetäisyyis

Turvaetäisyyis tarkoittaa käyttäjän alla olevaa minimimäärää tyhjää tilaa, mitä tarvitaan siihen, että käyttäjä ei osu maahan tai rakenteisiin putoamistilanteessa.

Esitelyt ovat perustuvat teoreettisiin arvioihin ja kiinteällä materiaalla tehtyihin pudotustesteihin.

VAROITUS: joustavien liitoshihnojen kanssa putoamismatkaan on laskettava mukaan joustavan haaran venymä.

9. Lisätietoa

Tämä tuote täyttää EU:n henkilösuojainasetuksen 2016/425 vaatimuksset. EU-vaatimustenmukaisuusvakuutus on saatavilla osoitteessa Petzl.com.

Suurimolekyylisen polyeteenin sulamispiste (140° C) on matalampi kuin nailonin tai polyesterin.

- Sinulla on oltava pelastussuunnitelma ja nopeasti toteutettavat pelastuskeinot, jos tämän varusteen käytön aikana ilmaantuu ongelmia.

- Järjestelmän alueenpisteet tulee mieluiten siljaita käyttäjän yläpuolella, ja sen tulisi täyttää EN 795 -standardin vaatimuksset (minimikestävyys 12 kN).

- Putoamisen pysäyttävässä järjestelmässä on erityisen tärkeää tarkistaa vaadittava turvaetäisyyis käyttäjän alla ennen jokaista käyttöä, jotta välttään siitä, että käyttäjä putoamistilanteessa iskeytyi maahan tai johonkin esteeseen.

- Varmista että ankuripisteellä on asianmukainen sijainti välttääksesi riskejä ja minimoidaksesi putoamismatkan.

- Putoamissuojainkorkivaajat ovat ainoa hyväksytty väline, jolla tuetaan kehoa putoamisen pysäyttävässä järjestelmässä.

- Liitosköyitä ei saa käyttää osana putoamisen pysäyttävää järjestelmää, jos siinä ei ole nykäyksenvarmenninta.

- Kun useita varusteita käytetään yhdessä, yhden varusteen turvatoiminto saattaa häiritä toisen varusteen turvatoimintoa, mikä voi johtaa vaaratilanteeseen.

- VAROITUS: älä säili tuotteiden hiertyvän naarmuttamisen pintoihin tai teräviin reunoihin, tai tee tarvittavat varoitomet.

- Sääätäessä liitosköyden pituutta pitää putoamisvaaran välttämiseksi olla samalla liikkuematta putoamisvaarallisella alueella.

- Liitosköydessä oleva solmu vähentää sen lujuutta.

- Käyttäjien työtäyty soveltua lääketieteellisen kuntonsa puolesta toimimaan korkealla. VAROITUS: pitkäaikainen valjaiden varassa roikkuminen saattaa johtaa vakavaan loukkaantumiseen tai kuolemaan.

- On noudatettava kaikkien tämän tuotteen kanssa käytettävien varusteiden tuotekohtaisia käyttöohjeita.

- Tämän varusteen käyttäjille on annettava käyttöohjeet sen maan kielellä, jossa varusteita tullaan käyttämään.

- Varmista että tuotteen merkinnät ovat luettavissa.

Milöin varusteet poistetaan käytöstä:

VAROITUS: erikoistapauksissa saattaa joutua poistamaan tuotteen käytöstä vain yhden ainoan käyttökerran jälkeen. Tämä riippuu käytön rasittavuudesta ja käyttöolosuhteista (ankarat olosuhteet, merympäristö, terävät reunat, äärimmäiset lämpötilat, kemikaalit...).

Tuote on poistettava käytöstä, kun:

- Se on yli 10 vuotta vanha ja tehty muovista tai tekstiileistä.
- Se on allistunut rajulle pudotuskelle (tai raskaalle kuormitukselle).
- Se ei läpäise tarkastusta tai sinulla on pienikin epäily sen luotettavuudesta.
- Et tunne sen käyttöhistoriaa täysin.
- Se vanhenee läinsäädännön, standardien, tekniikkoiden tms. muuttumisen vuoksi tai kun se tulee yhteensopimattomaksi muiden varusteiden kanssa.
- Tilhoa käyttöä poistetu varusteet, jottei kukaan käytä niitä enää.

Ikonnit

A. Käyttökäisä: 10 vuotta - B. Merkinnät - C. Hyväksytyt käyttölämpötilat - D. Käytön varoitomet - E. Puhdistus/desinfiointi - F. Kivultaaminen - G. Säilytys/ kuljetus - H. Huolto - I. Muutokset/korjaukset (kyleily muiden kuin Petzlin toimesta, ei koske varaosia) - **J. Kysymykset/yhteydenotto**

3 vuoden takuu

Kattaa kaikki materiaali- ja valmistusviat. Takuuseen eivät kuulu: normaali kuluminen, hapatuminen, varusteeseen tehdyt muutokset, virheellinen säilytys, huono hoito ja välinpitämättömyyden tai sellaisen käytön aiheuttamat vauriot, johon tuotetta ei ole suunniteltu.

Varoitussymbolit

1. Tilanne jossa on vakava loukkaantumisen tai kuoleman vaara.
2. Onnettomuus- tai loukkaantumisvaara.
3. Tärkeää tietoa tuotteesi toiminnasta tai suorituskyvystä.
4. Tuotteiden yhteensopimattomuus.

Jäljitettävyyis ja merkinnät

a. Tämän henkilösuojaimen valmistusta valvova taho - b. EU-tyypitarkastuksen suorittava taho - c. Jäljitettävyyis: tietomatriisi - d. Enimmäispituus (liitosköysi i-vaimeinen-kiinnitin -kokonaisuus) - e. Sarjanumero - f. Valmistusvuosi - g. Valmistuskuukausi - h. Eränumero - i. Yksilöllinen tunnistie - j. Standardit - k. Lue käyttöohjeet huolellisesti - l. Mallin tunnistekoodi - m. Varoitomet - n. Putoamisenilmaisin - o. Valmistuspäivämäärä (kuukausi/vuosi) - p. Valmistajan osoite

NO

Denne bruksanvisningen forklarer hvordan du bruker utstyret på korrekt måte. Kun enkelte teknikker og bruksmetoder er beskrevet.

Advarselsymbolene gir informasjon om enkelte potensielle farer som er forbundet med bruk av utstyret, men det er umulig å beskrive alle potensielle farer. Oppdateringer og tilleggsinformasjon finner du på Petzl.com.

Du er selv ansvarlig for å forstå og ta hensyn til disse advarslene, og for å bruke utstyret på korrekt måte. Feil bruk av utstyret vil medføre ytterligere risiko. Kontakt Petzl dersom du er i tvil, eller dersom du ikke forstår disse bruksanvisningene.

1. Budsomsråde

Personlig urnærstusert (P.VU) for fallsikring.

Falldemper med integrert forbindelsessline.

Den integrerte forbindelsesslinen er godkjent i henhold til kravene i EN 354:2010. Produktet må ikke brukes utover dets begrensninger eller i andre situasjoner som det ikke er beregnet for.

Ansvar

ADVARSEL

Aktiviteter som involverer bruk av dette produktet er farlige.

Du er selv ansvarlig for dine egne handlinger og avgjørelser og din egen sikkerhet.

For du tar i bruk utstyret, må du:

- Lesse og forstå alle bruksanvisningene.
- Sørge for å få spesifikk opplæring i hvordan produktet skal brukes.
- Gjøre deg kjent med produktet, og tilegne deg kunnskap om dets kapasitet og begrensninger.
- Forstå og akseptere risikoen i aktiviteter som involverer bruk av produktet.

Manglende respekt for bare ett av disse punktene kan medføre alvorlig personskade eller død.

Dette produktet skal kun brukes av kompetente og ansvarlige personer, eller under direkte tilsyn av en kompetent og ansvarlig person.

Du er selv ansvarlig for dine egne handlinger, avgjørelser og din egen sikkerhet, og du tar selv på deg ansvaret for dette. Dersom du ikke er i stand til å ta på deg dette ansvaret eller dersom du ikke forstår bruksanvisningene, skal du ikke bruke utstyret.

2. Lengde

ABSORBICA-I 80 og ABSORBICA-Y 80 forbindelsessliner:

Maksimal lengde på forbindelsesslinen på endene er: 1,30 m.

ABSORBICA-I 150 og ABSORBICA-Y 150 forbindelsessliner:

Maksimal lengde på forbindelsesslinen med koblingsstykke på endene er: 2 m.

3. Liste over deler

(1)Tilkoblingsløkke for seile, (2) Falldemper, (3) Fallindikator, (4) Lomme, (5) Forbindelsessline, (6) Sydde ender med beskyttelseshette i plast, (7) Forbindelsessline med strikk, (8) STRING, (9) Forhåndsmontert retningsbestemt koblingsstykke. Hovedmaterialer: polyester, nylon, polyetylen med høy fasthet.

4. Kontrollpunkter

Din sikkerhet avhenger av at utstyret du bruker er i god stand.

Petzl anbefaler at en grundig kontroll blir gjort av en kompetent person minst én gang årlig (avhengig av gjeldende regelverk i ditt land og hvordan du bruker utstyret). Følg prosedyrene som er beskrevet på Petzl.com. For resultatene inn i et PVU-kontrollskjema: utstyrtstype, modell, navn og kontaktfinformasjon på produsent, serie- eller uniknummer, datoer: produksjonsdato, kjøpsdato, dato for når produktet ble tatt i bruk, neste periodiske kontroll, kommentarer og markerte feil, kontrollørens navn og signatur og dato for neste planlagte kontroll.

For du bruker produktet

Sjekk tilstanden på forbindelsesslinen (tau eller bånd), lommen, tilkoblingsløkken og endene. Se etter sllasje og skade forårsaket av bruk (kutt, splittede ender, tegn på skade fra kjemikalier osv.).

Sjekk de bærende sommene, og se spesielt etter avkuttede og løse tråder. Sjekk tilstanden og at STRING og beskyttelseshettene i plast er på plass, og at koblingsstykkene er korrekt montert. Gå på falldemperen er intakt (ubrutt fallindikator).

Hver gang produktet brukes

Det er viktig å jevnlig kontrollere at produktet fungerer som det skal og at produktets standarder ikke ender elementer i systemet fungerer. Forsikre deg om at alle elementene er riktig posisjonert i forhold til hverandre.

5. Kompatibilitet

Kontrollér at produktet er kompatibelt med de andre elementene i systemet (kompatibelt = at produktet fungerer som det skal sammen med de andre elementene).

Utstyr som brukes sammen med ABSORBICA må være godkjent i henhold til standarder som gjelder i ditt land (f.eks. seler som er godkjente i henhold til EN 361).

6. Ta i bruk ABSORBICA

Koblingsstykke for ende på forbindelsessline:Bruk posisjoneringssystemet for koblingsstykket som følger med forbindelsesslinen (STRING eller beskyttelseshette i plast).

Tilkobling til selen

For jevnlig tilkobling: Bruk en karabiner med et system som bidrar til posisjonering i den langsgående aksen (STRING, MICRO SWIVEL, CAPTIV...). For delvis permanent tilkobling til selen: Bruk et semi-permanent koblingsstykke, lukket med et verkøy (RING OPEN, SWIVEL OPEN, hurtigkoblingsstykke..).

7. Forholdsregler for bruk

ADVARSEL: Dersom en av endene på forbindelsesslinen kobles til selen vil ikke falldemperen kunne være ved et fall (unntatt når den er koblet til spesifikke festepunkter for dette, som er tilgjengelig på enkelte seler).

Valg av anker:

Vær oppmerksom på forankringspunkter som kan øke lengden på et fall (vertikale, skrå eller fleksible forankringspunkter laget av tekstil). Dersom det er mulig bør det velges et forankringspunkt som er over brukeren, slik at mengden slakk i forbindelsesslinen reduseres.

8. Klaring

Klaring er den tilstrekkelige avstanden mellom fallsikringssystemet og bakken/strukturer som kreves for å hindre at brukeren treffer bakken/strukturer ved et eventuelt fall.

Verdientene som er oppgitt her er basert på teoretiske beregninger og falltester som er gjort med fast masse.

ADVARSEL: Med elastiske forbindelsessliner må forlengelsen av den elastiske armen tas med i betraktningen nå lengden på et fall skal vurderes.

9. Tilleggsinformasjon

Deite produktet er godkjent i henhold til kravene i EU regulativ 2016/425 for personlig urnærstusert. EU samsvarserklæringen er tilgjengelig på Petzl.com.

Smeltepunktet til polyetylen med høy fasthet (140°C) er lavere enn smeltepunktet til nylon og polyester.

- Forutse eventuelle hendelser og ha en plan for hvordan du vil skaffe hjelp dersom du kommer i vanskeligheter.

- Systemets forankringspunkt må fortrinnsvis være plassert ovenfor posisjonen til brukeren, bør være i henhold til kravene i EN 795 og må ha en minimum belastningstoleranse på 12 kN.

- Ved bruk av fallsikringsystemer må det alltid være tilstrekkelig klaring under brukeren for å unngå sammenstøt med bakken eller annet underlag ved et eventuelt fall.

- Sørg for at forankringen er korrekt plassert for å redusere risikoen for, og lengden på, et eventuelt fall.

- Kun godkjente fallsikringsselel kan brukes i et fallsikringssystem.

- En forbindelsessline må ikke brukes som en del av et fallsikringssystem uten falldemper.

- Ved bruk av flere systemer samtidig kan farlige situasjoner oppstå dersom ett av systemene påvirker sikkerhetsfunksjoner i de andre systemene.

ADVARSEL: Påse at produktet ikke gnisser mot materialer med slipeeffekt eller skarpe kanter, og ta hensyn dersom dette forekommer.

- For å unngå fall når lengden på forbindelsesslinen justeres, bør du ikke bevege deg i områder der fall kan forekomme.

- En knute på forbindelsesslinen vil redusere dens styrke.

- Brukere må være medisinsk i stand til å drive aktivitet i høyden. ADVARSEL: Det å henge ubevegelig i en sele kan medføre skade eller død.

- Bruksanvisningene som følger med hver del av disse produktene må følges nøye.

- Bruksanvisningene må leveres på språket som benyttes i brukslandet.

- Påse at produktets merkinger er synlige og leselige.

Når skal utstyret kasseres:

VIKTIG: Spesielle hendelser kan begrense produktets levetid til kun én gangs bruk. Eksempler på dette er eksponering for barskt klima, saltvann, skarpe kanter, ekstreme temperaturer, kjemiske produkter osv.

Et produkt må kasseres når:

- Det er eldre enn 10 år og består av plast eller tekstiler.
- Det har tatt et kraftig fall eller stor belastning.
- Det blir ikke godkjent i kontroll. Du er i tvil om det er pålitelig.
- Du ikke kjenner produktets fullstendige historie.
- Det blir foreldet på grunn av utvikling og ending av lovtekster, standarder, bruksteknikker, og når det blir inkompatibelt med annet utstyr osv.
- Odelegg disse produktene for å hindre videre bruk.

Symboler:

A. Levetid: 10 år - B. Merking - C. Temperaturbegrensninger - D.

Forholdsregler for bruk - E. Rengjøring/desinfeksjon - F. Torking - G.

Oppbevaring/transport - H. Vedlikehold - I. Modifiseringer/reparasjoner (som ikke er godkjent av Petzl er forbudt, med unntak av når det gjelder utbyttable deler)

- **J. Sporsmål/kontakt oss**

3 års garanti

På alle materielle feil og fabrikkasjonsteil. Folgende dekkes ikke av garantien: normal slitasje, oksidering, endringer eller modifikasjoner, feil lagring, dårlig vedlikehold eller annen bruk enn det produktet er beregnet for.

Advarselssymboler

1. Situasjonen skaper overhengende fare for alvorlig skade eller død. 2. Eksponering for potensiell ulykke eller skade. 3. Viktig informasjon om produktets funksjon og virkemåte. 4. Utstyret er ikke kompatibelt.

Sporbarhet og merking

a. Instansen som godkjenner produsenten av dette PVU - b. Teknisk kontrollorgan som utfører EU-godkjenningen - c. Sporbarhet: identifikasjonsnøate - d. Maksimal lengde (forbindelsessline/falldemper/koblingsstykke) - e. Serienummer - f. Produksjonsår - g. Produksjonsmåned - h. Batch-nummer - i. Individuelt identifikasjonsnummer - j. Standarder - k. Les bruksanvisningen grundig - l. Modellidentifikasjon - m. Forhåndsregler - n. Fallindikator - o. Produksjonsdato (måned/år) - p. Produsentens adresse

CZ

Tyto pokyny vysvětlují, jak správně používat vaše vybavení. Popsány jsou pouze některé techniky a způsoby použití.

Varující symboly upozorňují na některá potenciální nebezpečí spojená s použitím vašeho vybavení, ale není možné uvést všechny případy. Navštivte Petzl.com a sledujte aktualizace a doplňkové informace.

Vaši odpovědnost je výnovatel pozomnost každému upozornění a používat vaše vybavení správným způsobem. Nesprávné použití tohoto vybavení zvýší nebezpečí. Máte-li jakékoli pochybnosti nebo obtíže s porozuměním návodu, kontaktujte firmu Petzl.

1. Rozsah použití

Tento výrobek je osobní ochranný prostředek (OOP) používaný při ochraně proti pádu.

Tlumič pádu s integrovaným spojovacím prostředkem.

Integrovaný spojovací prostředek splňuje požadovky normy EN 354:2010.

Zařízení tohoto výrobku nesmí překročit uvedenou hodnotu pevnosti, výrobek nesmí být používán jiným způsobem, než pro který je určen.

Zodpovědnost

UPOZORNĚNÍ

Činnosti zahrnující používání tohoto výrobku jsou z podstaty nebezpečné. Za své jednání, rozhodování a bezpečnost zodpovídáte sami.

Před používáním tohoto výrobku je nutné:

- Přečíst si a prostudovat celý návod k použití.

- Nacvičit správné používání výrobku.

- Seznámit se s možnostmi výrobku a s omezeními jeho použití.

- Pochopit a přijmout rizika spojená s jeho používáním.

Opomenutí či porušení některého z těchto pravidel může vést k vážnému poranění nebo smrti.

Tento výrobek smí používat pouze odborně způsobilá a odpovědné osoby, nebo osoby pod přímým vedením a dohledem těchto osob. Za své činy, rozhodnutí a bezpečnost zodpovídáte sami a stejně jste si vědomi možných následků. Jestliže nejste schopni, nebo nejste v pozici tuto zodpovědnost přijmout, nebo pokud nerozumíte jakékoli z těchto instrukcí, výrobek nepoužívejte.

2. Délka

ABSORBICA-I 80 a ABSORBICA-Y 80 spojovací prostředky:

Maximální délka spojovacího prostředku se spjkami na koncích = 1,30 m.

ABSORBICA-I 150 a ABSORBICA-Y 150 spojovací prostředky:

Maximální délka spojovacího prostředku se spjkami na koncích = 2 m.

3. Popis částí

(1) Připojovací oko k postroji, (2) Tlumič pádu, (3) Indikátor pádu, (4) Pouzdro, (5) Lanová smyčka, (6) Zakončení smyčky s plastovým chráničem, (7) Pružná popruhová smyčka, (8) STRING, (9) Předinstalovaná směrová spojka.

Hlavní materiály: polyester, polyamid, vysoce modulární polyetylen.

4. Prohlídka, kontrolní body

Vaše bezpečnost závisí na neporušenosti vašeho vybavení.

Petzl doporučuje hloubkově revize odborně způsobilou osobou nejméně jedenkrát za 12 měsíců (v závislosti na aktuální legislativě ve vaší zemi, a na podmínkách použití). Postupujte dle kroků uvedených na Petzl.com. Výsledky revize zaznamenejte ve vašem formuláři pro revize OOP: typ, model, kontakt na výrobce, sériové nebo kusové číslo, datum: výroby, prodeje, prvního použití, další periodické revize; problémy, poznámky, jméno a podpis inspektora.

Před každým použitím

Zkontrolujte stav spojovacího prostředku (lano a popruh), pouzdro, připojovací oko a zakončení spojovacího prostředku. Zaměřte se na opotřebení a poškození způsobené používáním (řezy, roztrpení, známky chemického poškození, oděr, atd.). Zkontrolujte stav bezpečnostních švů: uvolněná, opotřebená, nebo přetržená vlákna.

Zkontrolujte přítomnost chrániče STRING a/nebo plastových chráničů, a správnou instalaci spojek.

Ověřte, je li tlumič pádu netknutý (neporušený indikátor pádu).

Během používání

Je důležité pravidelně kontrolovat stav výrobku a jeho spojení s ostatními prvky systému. Vždy se přesvědčte, jsou-li všechny součásti systému navzájem ve správné poloze.

5. Slučitelnost

Ověřte si slučitelnost tohoto výrobku s ostatními prvky vašeho systému při daném použití (slučitelnost = dobrá slučitelnost).

Vybavení používané s vaším tlumičem ABSORBICA musí splňovat současné normy pro vaši zemi (např. EN 361 postroje).

6. Instalace prostředku ABSORBICA

Spojka na konci spojovacího prostředku: použijte spojkový polohovací systém dodávaný s vašim produktem (STRING nebo plastový chránič).

Připojení k postroji

Časté použití: karabinu použijte ve systémém, který napomáhá udržovat karabinu v hlavní podněné ose (STRING, MICRO SWIVEL, CAPTIV...).

Dočasné-trvalé použití: použijte systém dočasně-trvalého připojení pomocí nástroje (RING OPEN, SWIVEL OPEN, maticová spojka, atd.).

7. Bezpečnostní opatření

UPOZORNĚNÍ: připojení konce smyčky k postroji zabrání vytržení tlumiče pádu v případě pádu (kromě případu umístění do speciálního připojovacího bodu na určitých typech postrojů).

Výběr kotvících bodů:

Pozor na kotvící body, které mohou prodloužit délku pádu (vertikální kotvy, pružné textilní kotvy, atd.).

Pokud možno volte kotvící body, které jsou nad uživatelem, aby se snížilo provedení smyček.

8. Minimální bezpečná hloubka

Volná hloubka je minimální délka volného prostoru pod systémem zachycení pádu potřebná k ochraně uživatele před nárázem na zem, nebo překážku v případě pádu. Požádejte hodnoty jsou založeny na teoretických předpokladech a pádových zkouškách prováděných s pevnými závazím.

UPOZORNĚNÍ: u pružných smyček při výpočtu délky pádu musíte brát v úvahu prodloužení elastické smyčky.

9. Doplnkové informace

Tento produkt splňuje Nařízení (EU) 2016/425 o osobních ochranných prostředcích. Prohlášení o shodě EU je dostupné na Petzl.com.

Teplota tavení vysoce modulárního polyetylenu (140°) je nižší než u polyamidu, či polyesteru.

- Musíte mít záchranný plán a prostředky pro jeho rychlou realizaci v případě obtíží vzniklých při používání tohoto vybavení.

- Kotvící zařízení/body by se měl přednostně nacházet nad polohou uživatele a měl by splňovat požadavky normy EN 795 (minimální pevnost 12 kN).

- V systému zachycení pádu je důležité před použitím zkontrolovat požadovanou volnou hloubku pod uživatelem, aby se v případě pádu předešlo nárázu na překážku, nebo na zem.

- Zkontrolujte správnou polohu kotvícího bodu, aby bylo minimalizováno nebezpečí a délka pádu.

- Zachycovací postroj je jediný povolený prostředek pro ochranu těla v systému zachycení pádu.

- Spojovací prostředek nesmí být používán jako součást systému zachycení pádu pokud nemá tlumič pádu.

- Jestliže používáte různé části stroje, může nastat nebezpečná situace, ve které je zabezpečovací funkce jedné součásti narušena funkcí jiné součásti stroje.

- POZOR: Využívejte se odíratí tohoto výrobku o drsné povrchy nebo ostré hrany, nebo zavedte patičku opatření.

- Při nastavování délky smyčky se nepohybujte v místech, kde hrozí riziko pádu, abyste snížili nebezpečí pádu.

- Uzel na smyčce snižuje její pevnost.

- Uživatel provádějící aktivity ve výškách a nad volnou hloubkou musí být v dobrém zdravotním stavu. UPOZORNĚNÍ: Nevhyné zavešení v postroji může způsobit vážné zranění nebo smrt.

- Je nutné dožítvat pokyny pro použití každého prostředku, který je použit ve spojení s tímto produktem.

- Návod k použití musí být dodán uživateli v jazyce té země, ve které bude vybavení používáno.

- Označení produktu udržujte čitelné.

Kdy vaše vybavení vyřadit:

POZOR: některé výjimečné situace mohou způsobit okamžitě vyřazení výrobku již po prvním použití, to závisí na druhu, intenzitě a prostředí ve kterém je výrobek používán (znečištěné prostředí, ostré hrany, vysoké teploty, chemikálie, atd.).

Výrobek musí být vyřazen pokud:

- Je starší než 10 let a vyroben z plastu nebo textílií.

- Byl vystaven těžkému pádu nebo velkému zatížení.

- Neprojde periodickou prohlídkou. Máte jakékoli pochybnosti o jeho spolehlivosti.

- Neznáte jeho úplnou historii používání.

- Se stane zastaralým vzhledem k legislativě, normám, technikám nebo slučitelnosti s ostatními vybavením, atd.

Takový produkt znehodnotte, abyste zamezili jeho dalšímu použití.

Piktogramy:

A. Životnost: 10 let - B. Označení - C. Povolené teploty - D. Bezpečnostní opatření - E. Čištění/dezinfekce - F. Sušení - G. Skladování/transport - H. Údržba - I. Úpravy/opravy (zakázány mimo provozovny Petzl, kromě výměny náhradních dílů) - J. Dotazy/kontakt

3 roky záruka

Na vady materiálu a vady vzniklé ve výrobě. Nevztahuje se na vady vzniklé: běžným opotřebením a roztržením, oxidací, úpravami nebo opravami, nesprávným skladováním, nedostatečnou údržbou, nedbalostí, nesprávným použitím.

Varovné symboly

1. Situace představující bezpečnostní riziko vážného poranění nebo smrti. 2. Vystavení potenciálnímu riziku úrazu nebo poranění. 3. Důležité informace týkající se fungování nebo chování vašeho výrobku. 4. Neslučitelnost vybavení.

Sledovatelnost a značení

a. Organ kontrolující výrobu tohoto OOP - b. Zkušebna provádějící certifikační zkoušky EU - c. Sledovatelnost: označení - d. Maximální délka (smyčka/tlumič/karabiny) - e. Výrobní číslo - f. Rok výroby - g. Měsíc výroby - h. Sériové číslo - i. Identifikační číslo individuální kontroly - j. Normy - k. Pozorně čtěte návod k používání - l. Identifikace typu - m. Bezpečnostní opatření - n. Indikátor pádu - o. Datum výroby (měsíc/rok) - p. Adresa výrobce

Niniejsza instrukcja przedstawia prawidłowy sposób używania waszego sprzętu. Zapreztowane zostały niektóre techniki i sposoby użycia.

Symboly truppej części ostrzegają przed niektórymi niebezpieczeństwami związanymi z użyciem waszego sprzętu, ale nie jest możliwe wymienienie wszystkich zagrożeń. Należy sprawdzić uaktualnienia instrukcji oraz dodatkowe informacje na Petzl.com.

Użytkownik ponosi odpowiedzialność za stosowanie się do każdego ostrzeżenia oraz do prawidłowego użycia swojego sprzętu. Każde złe użycie tego sprzętu będzie prowadziło do powstania dodatkowych zagrożeń. W razie wątpliwości lub trudności zrozumieniu instrukcji należy się skontaktować z Petzl.

1. Zastosowanie

Sprzęt Ochrony Indywidualnej (SOI) chroniący przed upadkiem z wysokości. Łonża z absorberem energii.

Łonża jest zgodna z wymaganiami normy EN 354:2010.

Produkt nie może być poddawany obciążeniom przekraczającym jego wytrzymałość oraz stosowany do innych celów niż te, do których został przewidziany.

Odpowiedzialność

UWAGA

Wszelkie działania wymagające użycia tego produktu są z samej swej natury niebezpieczne.

Użytkownik ponosi odpowiedzialność za swoje działania, decyzje i bezpieczeństwo.

Przed użyciem produktu należy:

- Przeczytać i zrozumieć wszystkie instrukcje użytkownika.
- Zdobyć odpowiednie przeszkolenie dla prawidłowego użycia tego produktu.
- Zapoznać się z produktem, z jego parametrami i ograniczeniami.
- Zrozumieć i zaakceptować potencjalne niebezpieczeństwo.

Nieprzestrzeganie lub zlekacważenie któregokolwiek z powyższych ostrzeżeń może prowadzić do poważnych uszkodzeń ciała lub do śmierci.

Produkt ten może być używany jedynie przez osoby kompetentne i odpowiedzialne lub pod bezpośrednią kontrolą takich osób.

Użytkownik ponosi odpowiedzialność za swoje działania, decyzje, bezpieczeństwo i odpowiada za konsekwencje. Jeżeli nie zamierza lub nie jest w stanie takiej odpowiedzialności i ryzyka podjąć, nie zromialz instrukcji użytkownika, nie powinien posługiwać się tym sprzętem.

2. Długość

Łonże ABSORBICA-I 80 i ABSORBICA-Y 80:

Maksymalna długość łąnży z łącznikami na końcach = 1,30 m.

Łonże ABSORBICA-I 150 i ABSORBICA-Y 150:

Maksymalna długość łąnży z łącznikami na końcach = 2 m.

3. Oznaczenia części

(1) Pętla do wpięcia do upręży, (2) Absorber energii, (3) Wskaźnik odpadnięcia, (4) Pokrowiec, (5) Łonża z liny, (6) Zakończenie liny z plastikową osłoną, (7) Łonża z taśmy elastycznej, (8) STRING, (9) Łącznik kierunkowy założony na stałe. Materiały podstawowe: poliester, poliamid o wysokiej wytrzymałości.

4. Kontrola, miejsca do sprawdzenia

Wasze bezpieczeństwo jest związane z niezawodnością sprzętu. Petzl zaleca przeprowadzanie dogłębnej kontroli przynajmniej raz na 12 miesięcy, przez osobę kompetentną (w zależności od prawodawstwa w waszym kraju oraz waszych warunków użytkowania). Należy przestrzegać procedur opisanych na Petzl.com. Na karcie kontrolnej waszego SOI należy zapisać rezultaty kontroli: typ sprzętu, model, nazwa i adres producenta lub dostawcy, numer seryjny lub indywidualny, daty: produkcji, zakupu, pierwszego użycia, następnych kontroli, wady, uwagi, nazwisko i podpis kontrolera.

Przed każdym użyciem

Sprawdź stan łąnży (liny lub taśmy), pokrowca, pętli do wpinania i zakończeń łąnży. Zwrócić uwagę na zużycie oraz uszkodzenia związane z użytkowaniem (przecięcia, postrzępione włókna, ślady niebezpiecznych substancji chemicznych, przetrącia...).

Sprawdź stan szwów bezpieczeństwa: brak przeciętych nici, wyciągniętych lub zużytych.

Sprawdź obecność i stan STRINGów lub plastikowych osłon, jak również prawidłowe umieszczenie łączników. Upewnić się czy absorber energii jest nienaruszony (wskaźnik odpadnięcia nie jest zerwany).

Podczas użytkowania

Należy regularnie kontrolować stan produktu i jego połączenie z pozostałymi elementami systemu. Upewnić się co do prawidłowej - względem siebie - pozycji elementów wyposażenia.

5. Kompatybilność

Należy sprawdzić kompatybilność tego produktu z pozostałymi elementami systemu w określonym zastosowaniu (patrz właściwa dla produktu instrukcja). Elementy wyposażenia używane z waszą łąnżą ABSORBICA muszą być zgodne z obowiązującymi normami (na przykład uprząż EN 361).

6. Założenie ABSORBICA

Łącznik na końcu łąnży: używać systemu podtrzymywania łącznika dostarczonego z łąnżą (STRING lub osłona plastikowa).

Wpięcie do upręży

Częste wpinanie: używać karabinka z systemem utrzymującym w osi podłużnej (STRING, MICRO SWIVEL, CAPTV...).

Wpięcie na stałe do upręży: używać łącznika zamkniętego narzędziem (RING OPEN, SWIVEL OPEN, mailon rapide...).

7. Środki ostrożności podczas użytkowania

Uwaga: wpięcie wolnego końca łąnży do upręży uniemożliwia zadziałanie absorbera w razie upadku (z wyjątkiem wpięcia do miejsc specjalnie do tego celu przeznaczonych, dostępnych w niektórych modelach upręży).

Wybór punktu zaczepienia:

Uwaga na punkty zaczepienia, które mogą wydużyć wysokość upadku (stanowiska pionowe lub ukośne, elastyczne stanowiska tekstylne...).

W miarę możliwości należy wybierać punkt zaczepienia znajdujący się nad użytkownikiem, by ograniczyć luz na łąnży.

8. Wolna przestrzeń

Wolna przestrzeń jest to minimalna wymagana odległość pod użytkownikiem, by nie uderzył o przeszkodę w razie upadku.

Przedstawione wartości opierają się na teoretycznych szacunkach oraz testach odpadnięć z masą sztywną.

Uwaga dla łąnży z elastycznymi ramionami: podczas szacowania ryzyka związanego z wysokością odpadnięcia należy wziąć pod uwagę wydłużenie ramienia elastycznego.

9. Dodatkowe informacje

Ten produkt jest zgodny z rozporządzeniem (UE) 2016/425 w sprawie środków ochrony indywidualnej. Deklaracja zgodności UE jest dostępna na Petzl.com. Temperatura topnienia polietyleno o wysokiej wytrzymałości (140° C) jest niższa od temperatury topnienia poliamidu i poliestru.

- Należy przewidzieć odpowiednie sposoby ratownictwa do szybkiej interwencji w razie trudności.
- Punkt stanowiskowy powinien znajdować się nad użytkownikiem i spełniać wymagania normy EN 795 (wytrzymałość minimum 12 kN).
- W systemie chroniącym przed upadkiem z wysokości, przed każdym użyciem, niezbędne jest sprawdzenie wymaganej wolnej przestrzeni pod użytkownikiem, by w razie upadku uniknąć uderzenia o ziemię lub przeszkodę.
- Sprawdzić czy punkt stanowiskowy jest prawidłowo osadzony, aby zmniejszyć ryzyko i wysokość odpadnięcia.
- Uprząż chroniąca przed upadkiem z wysokości jest jedynym urządzeniem obejmującym ciało, które jest dozwolone do użycia w systemie chroniącym przed upadkiem z wysokości.
- Łonża nie powinna być używana do zatrzymywania upadków jeżeli nie jest połączona z absorberem energii.
- Niebezpieczeństwo! Podczas używania wielu elementów wyposażenia, poszczególne przyrządy mogą nawzajem zakłócać prawidłowe, bezpieczne funkcjonowanie.
- UWAGA: należy zwracać uwagę by wasze produkty nie tarły o szorstkie, krawędzie, elementy tnące lub należy przedsięwziąć odpowiednie działania zapobiegawcze.
- Podczas regulacji długości łąnży, nie należy się przemieszczać w strefie, w której istnieje ryzyko upadku z wysokości.
- Wzwał na końcu łąnży zmniejsza jej wytrzymałość.
- Nie uprawiać działalności wysokosciowej, jeśli istnieją jakiegokolwiek medyczne przeciwwskazania. UWAGA: bezwzględne wisenie w upręży może doprowadzić do poważnych zaburzeń fizjologicznych lub śmierci.
- Dołączone do produktu instrukcje użytkownika muszą być zawsze przestrzegane.
- Użytkownikowi muszą być dostarczone instrukcje obsługi w języku jakiego się używa w kraju użytkowania.
- Upewnić się co do widoczności oznaczeń na produkcie.

Utylizacja:

UWAGA: w wyjątkowych okolicznościach może się zdarzyć, że jednorazowe użycie sprzętu spowoduje jego zniszczenie, np. kontakt z niebezpiecznymi substancjami chemicznymi, ekstremalnymi temperaturami, środowiskiem morskim, kontakt z ostrą krawędzią, duże obciążenia, poważne odpadnięcie itd. Produkt musi zostać wycofany jeżeli:

- Ma więcej niż 10 lat i zawiera elementy plastikowe lub tekstylne.
- Zaliczył mocny upadek (lub obciążenie).
- Rezultat kontroli nie jest satysfakcjonujący. Istnieje jakiegokolwiek podejrzenia co do jego niezawodności.
- Nie jest znana pełna historia użytkowania.
- Jeśli jest przestarzały (rozwód) prawny, normatywny lub niekompatybilność z innym wyposażeniem itd.).

Należy zniszczyć wycofane produkty, by uniknąć ich przypadkowego użycia.

Piktogramy:

A. Czas życia: 10 lat - B. Oznaczenia - C. Tolerowane temperatury - D. Środki ostrożności podczas użytkowania - E. Czyszczenie/desztykacja - F. Suszenie - G. Przechowywanie/transport - H. Konserwacja - I. Modyfikacje lub naprawy, wykonywane poza fabrykami Petzl, są zabronione (nie dotyczy części zamienneych) - J. Fytania/kontakt

Gwarancja 3 lata

Dotyczy wszelkich wad materiałowych i produkcyjnych. Gwarancji nie podlegają produkty: noszące cechy normalnego zużycia, zardzewiałe, przerabiane i modyfikowane, nieprawidłowo przechowywane, uszkodzone w wyniku wypadków, zaniedbań i zastosowań niezgodnych z przeznaczeniem.

Znaki ostrzegawcze

1. Sytuacja grożąca nieuchronnym ryzykiem poważnego obrażenia lub śmierci.
2. Narazenie na potencjalne ryzyko incydentu lub zranienia. 3. Ważna informacja na temat działania lub parametrów waszego produktu. 4. Niekompatybilność sprzętowa.

Identyfikacja i oznaczenia

a. Organ kontrolujący produkcję tego SOI - b. Jednostka netyfikowana do zasilania procedury weryfikacji UE - c. Identyfikacja: datamatrx - d. Maksymalna długość (całość łąnża/absorber/łącznik) - e. Numer indywidualny - f. Rok produkcji - g. Miesiąc produkcji - h. Numer partii - i. Identyfikator - j. Normy - k. Przeczytać uważnie instrukcję obsługi - l. Identyfikacja modelu - m. Środki ostrożności - n. Wskaźnik odpadnięcia - o. Data produkcji (rok/miesiąc) - p. Adres producenta

SI

V teh navodilih je razloženo, kako pravilno uporabljati svojo opremo. Opisane so samo nekatere tehnike in načini uporabe.

Opozorilni simboli vas opozarjajo o nekaterih možnih nevarnostih, ki so povezane z uporabo vaše opreme, vendar je nemogoče opisati vse. Za posodobitve in dodatne informacije preverite Petzl.com.

Odgovorni ste za upoštevanje vsakega opozorila in pravilno uporabo vaše opreme. Kakršna koli napaka uporaba te opreme pomeni dodatno nevarnost. Če imate kakršen koli dvom ali težave z razumevanjem teh navodil, se obrnite na Petzl.

1. Področja uporabe

Izdelek sodi med posebno varovalno opremo (OVO) za zaščito pred padci. Blazilec sunka z integriranim podaljškom.

Integriran podaljšek ustreza zahtevam po preskusu tipa EN 354:2010 standard. Teга izdelka ne smete uporabljati preko njegovih zmogljivosti ali za kateri koli drug namen, kot je navodnan.

Odgovornost

OPOZORILO
Aktivnosti, pri katerih uporabljate ta izdelek, so same po sebi nevarne. Sami ste odgovorni za svoja dejanja, odločitve in varnost.

Prad uporabo tega izdelka morate:

- prebrati in razumeti navodila za uporabo v celoti;
- ustrezno se usposobiti za njegovo uporabo;
- spoznati se z možnostmi in omejitvami izdelka;
- razumeti in sprejeti za uporabo izdelka povezano tveganje.

Neupoštevanje katerega koli od teh opozoril lahko povzroči resno poškodbo ali smrt.

Izdelek lahko uporabljajo le pristojne in odgovorne osebe ali tisti, ki so pod neposredno in vizualno kontrolo pristojne in odgovorne osebe.

Odgovorni ste za svoja dejanja, odločitve in varnost in prevzimate njihove posledice. Če niste pripravljeni ali se ne čutite sposobni prevzeti odgovornosti ali ne razumete katerega od teh navodil, ne uporabljajte tega izdelka.

2. Dolžina

ABSORBICA-I 80 in ABSORBICA-Y 80 podaljška:
Največja dolžina podaljška z veznim členoma na koncih = 1,30 m.

ABSORBICA-I 150 in ABSORBICA-Y 150 podaljška:
Največja dolžina podaljška z veznim členoma na koncih = 2 m.

3. Poimenovanje delov

(1) Odprtina za navezovanje na pas, (2) blazilec sunka, (3) indikator padca, (4) torbica, (5) vrtni podaljšek, (6) zaključek podaljška s plastičnim ovojem, (7) elastičen podaljšek, (8) STRING, (9) prednameščen usmerjevalni vezni člen.

Glavni materiali: poliester, poliamid, viskomodulni polietilen.

4. Preverjanje, točke preverjanja

Vaša varnost je povezana z neporečnostjo vaše opreme. Petzl priporoča podroben pregled, ki ga opravi pristojna oseba najmanj enkrat na vsakih 12 mesecev (odvisno od veljavnih predpisov v vaši državi in vaših pogojev uporabe). Sledite postopkom, ki so opisani na Petzl.com. Rezultate preverjanja vpišite v vaš obrazec pregleda OVO: tip, model, kontaktna informacija proizvajalca, serijsko ali individualno številko, datum izdelave, nakupa, prve uporabe, naslednje periodičnega pregleda, težave, opombe, ime pregledovalca in podpis.

Prad vsako uporabo

Preverite stanje podaljškov (vrvi ali trakove), torbice, odprtine za navezovanje in zaključke podaljška. Preverite obrabo in poškodbe zaradi uporabe (zareze, vlaknatost, znaki kemikalij, obrabe...).

Preverite stanje vernikalnih šivov: pogledjte za razrahljane, obrabljene ali pretrgane šive.

Preverite prisotnost in stanje STRINGov in /ali plastičnih ovovjev ter da so vezni členi pravilno nameščeni.

Prepričajte se, da je blazilec sunka nepoškodovan (neprekinjen indikator padca).

5. Skladnost

Preverite skladnost tega izdelka z ostalimi elementi sistema, ki jih uporabljate (skladnost = dobro vzajemno delovanje).

Oprema, ki jo uporabljate z vašo ABSORBICA mora biti skladna z veljavnimi standardi v vaši državi (npr. EN 361 pasovi).

6. Namestitev ABSORBICA

Podaljšek in vezni člen: uporabljate sistem za pozicioniranje veznega člena, ki je priložen vašemu podaljšku (STRING ali plastični ovo).
Pritjevanje na pas

Pogosto pritjevanje: uporabite vponko s sistemom, ki jo pomaga ohraniti obremenjenost po glavni osi (STRING, MICRO SWIVEL, CAPTV...).

Poltrajna namestitev na pasu: uporabite poltrajen vezni člen, ki se zapira z orodjem (RING, SWIVEL OPEN, hitro sponko...).

7. Varnostna opozorila za uporabo

OPOZORILO: pritrditve konca podaljška na pas prepreči blažico sunka, da se v primeru padca razvije (razen v primeru pritrditve na posebne točke za pričrstitve podaljškov, ki so na voljo na določenih pasovih).

Izbira sidrišča:
Pazite se sidrišč, ki lahko povečajo dolžino padca (vertikalna ali poševna sidrišča, fleksibilna sidrišča iz tekstila...).

Po možnosti izberite sidrišno točko, ki je nad uporabnikom, kar pomaga zmanjšati odplahnost podaljška.

8. Čistina

Čistina je najmanjši prazen prostor pod uporabnikom, ki preprečuje uporabniku, da bi v primeru padca prišel do stika s kakšno oviro.

Pradstavljeni vrednosti temeljijo na teoretičnih napovedih in testih padca s togo maso.

OPOZORILO: pri elastičnih podaljških je pri oceni dolžine padca potrebno upoštevati raztezek elastičnega kraka.

9. Dodatne informacije

Ta izdelek ustreza zahtevam Uredbe (EU) 2016/425 o osebnih varovalnih opremi. EU izjava o skladnosti je na voljo na Petzl.com.

Tališče viskomodulnega polietilena (140° C) je nižje kot od polamida in poliestra.

- Imeti morate načrt in potrebno opremo, da lahko v primeru težav, ki bi lahko nastale ob uporabi tega izdelka, takoj začnete z reševanjem.

- Nosilno pritrdišče sistema naj bo po možnosti nad uporabnikom in mora zadoščati zahtevam po preskusu tipa EN 795 (minimalna nosilnost 12 kN).

- V sistemu za ustavljanje padca je bistveno, da pred vsako uporabo preverite zahtevan prazen prostor pod uporabnikom. Tako se v primeru padca izognete udarcu ob tla ali oviro.

- Zagotovite, da bo sidrišče pravilno nameščeno, da zmanjšate tveganje in višino padca.

- Pas za ustavljanje padca je edini dovoljeni pripomoček za podporo telesa v sistemu za ustavljanje padca.

- Podaljška ne smete uporabiti kot del sistema za ustavljanje padca, če nimata blažila sunka.

- Pri uporabi več kosov opreme, lahko pride do nevarne situacije, v kateri varnostna funkcija enega dela opreme lahko vpliva na varnostno funkcijo drugega dela opreme.

- **OPOZORILO:** zagotovite, da se vaš izdelek ne bi drgnil ob hrupave površine ali ostre robove ali spremitve ustrezne varnostne ukrepe.

- Pri nastavljanju dolžine podaljška se v izogib nevarnosti padca ne gibajte na območju, ki predstavlja tveganje za padec.

- Vozel na kraku podaljška zmanjša njeno nosilnost.

- Uporabniki morajo biti zdravstveno sposobni za dejavnosti na višini. **OPOZORILO:** nedejavno visenje v pasu lahko povzroči resne poškodbe ali smrt.

- Upoštevat morate navodila za uporabo vsakega posameznega kosa opreme, ki ga uporabljate s tem izdelkom.

- Uporabnik mora dobiti izdelek opremljen z navodili za uporabo v jeziku države, kjer se ta oprema uporablja.

- Zagotovite, da so oznake na izdelku čitljive.

Kdaj umakniti izdelek iz uporabe:

POZOR: izjemen dohodek je lahko razlog, da morate izdelek umakniti iz uporabe po samo enkratni uporabi, odvisno od tipa in intenzivnosti uporabe in okolja uporabe (groba okolja, morsko okolje, ostrbi robovi, ekstremne temperature, kemikalije, itd.).

Izdelek morate umakniti iz uporabe ko:

- je star več kot 10 let in je izdelan iz umetnih mas ali tekstila;

- je utrpel večji padec (ali preobremenitev);

- ni prestal preverjanja oz. imate kakršen koli dvom v njegove lastnosti;

- ne poznate njegove celotne zgodovine uporabe;

- ko je izdelek zastarel zaradi sprememb v zakonodaji, standardih, tehniki oz. neskladnan z drugo opremo, itd.

Da bi preprečili nadaljnjo uporabo, te izdelke uničite.

Ikone:

A. Življenjska doba: 10 let - B. Oznake - C. Sprejemljive temperature - D. Varnostna opozorila za uporabo - E. Čiščenje/razkuževanje - F. Sušenje - G. Shranjevanje/transport - H. Vzdrževanje - I. Priedbe/popravila (Izven Petzlovih delavnici so prepovedana. Izjema so rezervni deli.) - J. Vprašanja/kontakt

3-letna garancija

Za katere koli napake v materialu ali izdelavi. Izjeme: normalna obraba in izraba, oksidacija, predelave ali predrbe, neprimerno skladiščenje, slabo vzdrževanje, poškodbe nastale zaradi nepravilnosti ali pri uporabi, za katero izdelek ni namenjen oz. ni primeren.

Opozorilni simboli

1. Situacija, ki predstavlja neposredno nevarnost za resne poškodbe ali smrt.

2. Izpostavljenost možnim tveganjem za nastanek nesreče ali poškodbe. 3. Pomembne informacije o delovanju ali zmogljivostih vašega izdelka. 4. Nezdružljivost opreme.

Sledljivost in oznake

a. Ustanova, ki nadzoruje proizvodnjo te OVO - b. Priглаšeni organ, ki opravlja pregled tipa EU - c. Sledljivost: matrica s podatki - d. Najdaljša dolžina (povezava podaljšek/blazilec/vezni člen) - e. Serijska številka - f. Leto izdelave - g. Meseč izdelave - h. Številka serije - i. Individualna označba - j. Standardi - k. Natančno prebrerite navodila za uporabo - l. Oznaka modela - m. Varnostni ukrepi - n. Indikator padca - o. Datum proizvodnje (meseč/leto) - p. Naslov proizvajalca

HU

Jelen használati utasításban arról olvashat, hogyan használja felszerelését. Nem mutatunk be minden használati módot és technikát.

Az eszköz használatával kapcsolatos egyes veszélyekről az ábrák tájékoztatnak, de lehetetlen lenne valamennyi helyzetlen használati módot ismertetni. A terméknek legújabb használati módokzatáról és az ezzel kapcsolatos aktuális kiegészítő információkról tájékozódjon a Petzl.com internetes honlapon. Ez új információkat tartalmaz értesések elővasárását, betáratásáért és a felszerelés helyes használatáért mindenki maga felelős. Az eszköz helytelen használatá további veszélyek forrása lehet. Ha ezzel kapcsolatban kétsége vagy nehézsége támad, forduljon a Petzl-hez bízalomal.

1. Felhasználási terület

Egyéni védőfelszerelés a felhasználó magasból való leesés elleni védelmére. Energiaelnyelő kantár.

A kantár megfelel az EN 354:2010 szabvány előírásainak.

A termék teljes a megadott szakítószilárdságnál nagyobb terhelésnek kénenni vagy más, a megadott felhasználási területeken kívüli céra használni.

Felölösség

FIGYELEM

A termék használata közben végzett tevékenységek természetükből adódóan veszélyesek. Mindenki maga felelős a saját tevékenységéért, döntéseiert és biztonságááért.

A termék használatá előtt okvetlenül szükséges, hogy a felhasználó:

- Elővassa és megértse a termékhez mellékelt valamennyi használati utasítást.

- Arra jogosult személytől megfelelő oktatást kapjon.

- Alaposan megismerje a terméket, annak előnyeit és korlátait.

- Tudatában legyen a termék használatával kapcsolatos kockázatoknak, és elfogadja azokat.

A fenti figyelmeztetések bármelyikének be nem tartása súlyos balesetet vagy halált okozhat.

A terméket csakis képzett és hozzáértő személyek használhatják, vagy a felhasználók legyenek folyamatosan képzett és hozzáértő személyek felügyelete alatt.

Mindenki maga felelős a saját tevékenységéért, döntéseiert és biztonságáért és maga viseli a lehetséges következményeket. Ha Ön nincs abban a helyzetben, hogy ezt a felelősséget vállalja vagy ha nem érte me honlapon jelen használati utasítást, kérjük, ne használja a terméket.

2. Hosszúság

ABSORBICA-I 80 és ABSORBICA-Y 80 kantárak:

A kantár maximális hosszúsága az összekötőelemekkel együtt = 1,30 m.

ABSORBICA-I 150 és ABSORBICA-Y 150 kantárak:

A kantár maximális hosszúsága az összekötőelemekkel együtt = 2 m.

3. Részek megnevezése

(1) Beülőhöz való csatlakozófül, (2) Energiaelnyelő, (3) Beleesést jelző szál, (4) Tok, (5) Kantár kötélből, (6) A kantárszár végződése műanyag védőburkolattal, (7) Elasztikus hevederből készült kantárszár, (8) STRING, (9) Véglegesen telepített, irányban tartó összekötőelem.
Fő alapanyagok: poliészter, poliamid, nagy szakítószilárdságú polietilén.

4. Ellenőrzés, megvizsgálándó részek

Felszerelésének ép állapota az Ön biztonságának záloga.

A Petzl javasolja a felszerelések alapos felülvizsgálatát kompetens személy által, legalább 12 havonta (a használat országában hatályos jogszabályok és a használat körülményeinek függvényében). Tartsa be a Petzl.com honlapon ismertetett használati módokat. A felülvizsgálat eredményét az egyéni védőfelszerelés nyilvántartójánál kell rögzíteni: típus, modell, gyártó, egyedi azonosító vagy szárazszám, ügypártja, vásárlás és első használatbavétel dátuma, következő esedékes felülvizsgálat időpontja, hibák, megjegyzések, az ellenőr neve és aláírása.

Minden egyes használatbavétel előtt

Ellenőrizze a kötélből és a hevederből készült kantárszárak, a tok, a csatlakozófül és a kantárszárak végződéseinek állapotát. Vizsgálja meg, nem láthatók-e elhasználódás vagy károsodás jelei (vágások, kibolyhosodások, vegyi anyaggal való érintkezés jelei, kopás stb.).

Ellenőrizze a biztonsági varratok állapotát, keresse meg az esetleges laza, elhasznált vagy szakadt szálakat.

Ellenőrizze a STRING-eo valamint a védőburkolatok meglétét és állapotát és az összekötőelemek helyes rögzítését.

Ellenőrizze, hogy az energiaelnyelő felszakadása nem kezdődött meg (a beleesést jelző szál nem szakadt).

A használat során

Az eszköz állapotát és rögzítését a rendszer többi eleméhez a használat során is rendszeresen ellenőrizni kell. Győződjön meg arról, hogy a felhasznált eszközök egymáshoz képest jól helyezkednek el.

5. Kompatibilitás

Vizsgálja meg, hogy ez az eszköz kompatibilis-e felszerelése és a használt biztosítórendszer többi elemével (kompatibilitás = az eszközök jó együttműködése).
A ABSORBICA-val együtt használt eszközöknek meg kell felelnük az adott ország előírásainak (pl. Európában a karabinereknek az EN 361 szabványnak stb.).

6. Az ABSORBICA felhelyezése

Összekötőelemek a kantárszárak végre: használja a kantárhoz mellékelt, az összekötőelemeket irányban tartó rendszert (STRING vagy műanyag burkolat).
Beülőhöz való csatlakoztatás
Gyakon csatlakoztatás: használjon karabinert hossztenegely irányában tartó rendszerrel (STRING, MICRO SWIVEL, CAPTIV stb.).
Végleges csatlakoztatás a beülőhöz: használjon olyan összekötőelemet, mely szárszámmal zárható (RING OPEN, SWIVEL OPEN, mailion rapid stb.).

7. Övintézkedések a használat során

Figyelem, az egyik kantárszár kiakasztása a beülőre megakadályozza az energiaelnyelő felszakadását (kivétel képeznek ez alól egyes beülők külön energiaelnyelő kiakasztására kialakított, speciális felszereléselátt).

A kikötési pont kiválasztása:

Ne használjon olyan kikötési pontot, mely növelheti az esés magasságát (függőleges vagy ferde kikötési pontok, rugalmas textiltáblából készült kikötési pontok stb.).

Lehetőleg a felhasználó feletti kikötési pontot válasszon, hogy a kantár feszes maradjon.

8. Szabad eséséér

A minimális szabad eséséér a felhasználó alatt, hogy az esés során ne ütközzön neki semmilyen tárgyank.

A megadott adatok elméleti számítás eredményei és merer testtel való teszteset alapján kerültek kiszámításra.

Vigyázat: elasztikus kantárszárak esetén az esésmagasság megbecseésekör számításba kell venni az elasztikus kantár nyúlását.

9. Kiegészítő információk

Ez a termék megfelel az (EK) 2016/425 számú egyéni védőfelszerésekre vonatkozó irányelv előírásainak. Az EU megfelelőségi nyilatkozat a Petzl honlapjáról letölthető.

A nagy szakítószilárdságú polietilén olvadáspontja (140° C) alacsonyabb, mint a poliamidé vagy a poliészteré.

- Legyen elérhető távoltságban egy mentőfelszerelés szükség esetére.

- A rendszer kikötési pontja a felhasználó fölött helyezkedjen el és fejelejen meg az EN 795 szabvány előírásainak (legalább 12 kN szakítószilárdság).

- Minden zuhanást megtartó rendszerben használat előtt feltétlenül ellenőrizni kell a felhasználó alatt rendelkezésre álló szabad esésteret, nehogy a felhasználó esés közben a talajnak, a szerkezetnek vagy más tárgynak ütközzön.

- A kikötési pont pozicionálásánál ügyeljen a lehetséges esésmagasság minimalizálására.

- Lezuhanás megtartására szolgáló rendszerben kizárólag zuhanás megtartására alkalmas teljes testvedetvezeret használható.

- És megtartására kizárólag energiaelnyelővel ellátott kantár használható.

- Többféle felszerelés használata esetén veszély lehet, ha az egyik felszerelés biztonsági működése a másik eszköz biztonsági működéséét akadályozza.

- VIGYÁZAT: mindig ügyeljen arra, hogy felszerelése ne érintkezzen dörzsölő felületekkel vagy éles tárgyakkal, vagy tegye meg a megfelelő övintézkedéseket.

- A kantár hosszának beállításá során az esés elkerülése érdekében ne tartózkodjon olyan zónában, ahol esés veszélye áll fenn.

- A kantárszárak lévő csomó csökkenteni annak szakítószilárdságát.

- A felhasználói egészségi állapota fejelejen meg a magasban végzett tevékenység követelményeinek. FIGYELEM: beülőhevederzetben való hosszantartó lógás eszméletlen állapotban súlyos vagy halálos kénringési rendellenességekhez vezethet.
- Használat során a rendszer valamennyi elemének használati utasítását be kell tartani.

- A felhasználónak a termékkel együtt a termék használati utasítását is rendelkezésére kell bocsátani a forgalomba hozás helyének nyelvéen.
- Gondoskodjon a terméken látható jelölések tájékoztatógáról.

Leszelejtés:

FIGYELEM: adott esetben bizonyos körülményektől (a használat intenzitásától, a használat környezeti feltételeitől: máró vagy vegyi anyagok, tengervíz jelenlététől, éleken való felfekvésőtől, extrém hőmérsékleti viszonyoktól stb.) függően a termék élettartama akár egyetlen használatra korlátozódhat.

A terméket le kell selejtezni, ha:

- Több, mint 10 éves és tartalmaz műanyag vagy textil alkatrészeket.

- Nagy esés (vagy erőhatás) érte.

- A termék valamely felülvizsgálatának eredménye nem kielégítő.

- Használat biztonságosságát illetően bármilyen kételem fel.

- Nem ismeri pontosan a termék előzetes használatának körülményeit.

- Használatá elavult (jogszbályok, szabványok, technikák változása vagy az újabb felszerelésekkel való kompatibilitás hiánya stb. miatt).

- A leszelejtett terméket semmisítse meg, hogy azt a későbbiekben se lehessen használni.

Jelmagyarázat:

A. Élettartam: 10 év - B. Jelölés - C. Használat hőmérséklete - D. Övintézkedések - E. Tisztítás/értéktelítés - F. Szállítás - G. Tárolás/szállítás - H. Karbantartás - I. Módosítások/jávitások (a Petzl pótlakártszek kivételével csak a gyártó szakszerveizében engedélyezett) - **J. Kérdések/Kapcsolat**

3 év garancia

Minden gyártási vagy anyaghibára. A garancia nem vonatkozik a következőkre: normális elhasználódás, módosítások vagy háziglago javítások, helytelen tárolás, hanyagság, nem rendeltetésszerű használat.

Veszélyt jelző piktoگرامmok

1. Súlyos vagy halálos sérülések kockázatával járó, veszélyes sztuáció. 2. Váratlan esemény vagy sérülés való veszélye. 3. Fontos információ a termék működéséről vagy használatáról. 4. Nem kompatibilis felszerelés.

Nyomon követhetőség és jelölés

a. Jelen egyéni védőfelszerelés gyártását ellenőrző szervezet - b. EK típusantúlványtól kiállót notifikált szervezet - c. Nyomon követhetőség: számszr - d. Maximális hosszúság (kantár/energiaelnyelő/összekötőelemek együttesen) - e. Egyedi azonosítószám - f. Gyártás éve - g. Gyártás hónapja - h. Szériaszám - i. Egyedi azonosító kód - j. Szabványok - k. Olvassa el figyelmesen ezt a tájékoztatót - l. Modell azonosítója - m. Névleges terhelhetőség - n. Beleesést jelző szál - o. Gyártás dátuma (hónap/év) - p. A gyártó címe

RU

Эта инструкция показывает, как правильно использовать ваше оборудование. Данная инструкция по эксплуатации представляет только некоторые правильные способы и техники использования вашего оборудования. Предупредительные знаки информируют вас только о некоторых потенциальных рисках, связанных с использованием вашего оборудования. Инструкция не описывает все возможные риски. Регулярно проверяйте сайт Petzl.com, там вы найдете последние версии данного документа и дополнительную информацию.

Лично вы несете ответственность за соблюдение всех мер предосторожности и за правильное использование вашего оборудования. Неправильное использование данного оборудования может привести к возникновению дополнительных рисков. В случае возникновения каких-либо сомнений или трудностей обращайтесь в компанию Petzl.

1. Область применения

Средство индивидуальной защиты (СИЗ) для защиты от падения с высоты. Страховочный строп с интегрированным амортизатором рывка. Интегрированный страховочный строп отвечает требованиям стандарта EN 354:2010.

Данное изделие не должно подвергаться нагрузке, превышающей предел его прочности, и использоваться в ситуациях, для которых оно не предназначено.

Ответственность

ВНИМАНИЕ
Дейтельность, связанная с использованием данного снаряжения, опасна по своей природе.
Лично вы несете ответственность за свои действия, решения и безопасность.

Перед использованием данного снаряжения вы должны:

- Прочитать и понять все инструкции по эксплуатации.
- Пройти специальную подготовку по применению данного снаряжения.
- Познакомиться с потенциальными возможностями вашего снаряжения и ограничениями по его применению.
- Осознать и принять возможные риски, связанные с использованием этого снаряжения.

Игнорирование любого из этих предупреждений может привести к серьезным травмам и даже к смерти.

Это изделие может использоваться только лицами, прошедшими специальную подготовку, или под непосредственным контролем компетентного лица. Лично вы несете ответственность за свои действия, решения и безопасность, и только вы отвечаете за последствия этих действий. Если вы не способны взять на себя ответственность за использование данного снаряжения или если вы не поняли инструкции по эксплуатации, не используйте данное снаряжение.

2. Длина

Страховочные стропы с интегрированным амортизатором рывка ABSORBICA-I 80 и ABSORBICA-Y 80:

Максимальная длина с соединительными элементами на концах стропа = 1,30 м.

Страховочные стропы с интегрированным амортизатором рывка ABSORBICA-I 150 и ABSORBICA-Y 150:

Максимальная длина с соединительными элементами на концах стропа = 2 м.

3. Составные части

(1) Точки присоединения к страховочной привязи, (2) Амортизатор рывка, (3) Индикатор срыва, (4) Защитный чехол, (5) Веревочный страховочный строп, (6) Пройший конец стропа с пластиковым протектором, (7) Страховочный строп из эластичной стropy, (8) STRING, (9) Установленный направляющий карабин. Основные материалы: полиэстер, нейлон, высокомолекулярный полиэтилен.

4. Осмотр изделия

Ваша безопасность напрямую связана с состоянием вашего оборудования. Petzl рекомендует проводить плановый осмотр снаряжения компетентным лицом как минимум каждые 12 месяцев (в зависимости от местного законодательства в вашей стране, а также от условий использования снаряжения). При плановом осмотре следуйте рекомендациям на сайте Petzl.com. Результаты планового осмотра заносятся в инспекционную форму вашего СИЗ, которая должна содержать следующую информацию: тип снаряжения, модель, контактная информация производителя, серийный или индивидуальный номер, дата изготовления, дата покупки, дата первого использования, дата следующего планового осмотра, отмеченные проблемы и комментарии, имя и подпись инспектора.

Перед каждым использованием

Проверьте состояние страховочных стропов (веревки и стропы), защитного чехла, точек присоединения к страховочной привязи и прошитых концов страховочного стропа. Убедитесь в отсутствии следов износа и/или повреждений (порезов, потеростей, следов химического воздействия и т.д.).

Проверьте состояние силовых швов: порезы, оплавления, потеря нитей. Проверьте наличие и состояние STRING или пластиковых защитных оболочек, а также убедитесь в том, что соединительные элементы присоединены правильно.

Убедитесь, что амортизатор рывка не поврежден и индикатор срыва не разорван.

Во время каждого использования

Важно регулярно следить за состоянием изделия и его присоединением к другим элементам системы. Убедитесь в том, что все элементы снаряжения правильно расположены друг относительно друга.

5. Совместимость

Проверьте совместимость этого снаряжения с другими элементами системы в контексте вашей задачи (совместимость означает хорошее, эффективное взаимодействие).

Снаряжение, которое вы используете с вашим страховочным стропом с интегрированным амортизатором рывка ABSORBICA (STRING, MICRO SWIVEL, CAPTIV и др.). Долговременная установка на страховочную привязь: используйте соединительные элементы для редко-разъемных соединений с разблокировкой при помощи устройств для разблокировки (RING OPEN, SWIVEL OPEN, соединительное звено – рапид и др.).

6. Установка ABSORBICA

Соединительный элемент на конце страховочного стропа: установите фиксатор для карабина, прилагающийся в комплекте с вашим страховочным стропом (STRING или пластиковый фиксатор).

Присоединение к страховочной привязи

При частом использовании: используйте карабин с фиксатором для ограничения хода карабина (STRING, MICRO SWIVEL, CAPTIV и др.). Долговременная установка на страховочную привязь: используйте соединительные элементы для редко-разъемных соединений с разблокировкой при помощи устройств для разблокировки (RING OPEN, SWIVEL OPEN, соединительное звено – рапид и др.).

7. Меры предосторожности

Внимание: присоединение уса страховочного стропа к обвязке исключает возможность срабатывания амортизатора рывка в случае падения (за исключением некоторых страховочных привязей, на которых предусмотрены специальные петли для крепления страховочных стропов с амортизатором рывка).

Выбор анкерной точки:

Внимание: некоторые анкерные точки увеличивают глубину падения (вертикальные или наклонные анкерные точки или тканевые анкерные точки и т.д.).

По возможности, выбирайте анкерную точку, которая находится выше рабботника, для избежания возникновения слабны страховочного стропа.

8. Необходимое свободное пространство

Необходимое свободное пространство – это наименьшее расстояние между пользователем и препятствием, которое необходимо для избежания удара о препятствие в случае падения.

Представленные данные основаны на теоретических исследованиях и тестах падения, проведенных с грузами.

Внимание: при использовании страховочного стропа из эластичной стropy при расчете необходимого свободного пространства при падении необходимо учитывать возможное удлинение эластичной стropy.

9. Дополнительная информация

Данное устройство отвечает требованиям норм (EC) 2016/425, касающихся средств индивидуальной защиты. Декларация о соответствии требованиям ЕС находится на сайте Petzl.com.

Температура плавления высокомолекулярного полиэтилена (140° C) ниже, чем у нейлона и полиэстера.

- Вы должны иметь план спасательных работ и средства для быстрой его реализации на случай возникновения чрезвычайных ситуаций.

- Точку анкерного крепления для системы желательно располагать над пользователем, и она должна отвечать стандарту EN 795 (допустимая нагрузка – не менее 12 кН).

- При использовании системы, защищающей от падения, очень важно проверить перед началом работ наличие минимальной необходимой глубины свободного пространства под работником, чтобы избежать удара о препятствия в случае падения.

- Следите за тем, чтобы анкерная точка была правильно установлена, чтобы свести к минимуму возможность срыва и уменьшить высоту падения.

- Страховочная привязь для остановки падения – единственное устройство для удержания тела человека, которое может использоваться в системах защиты от падения.

- Страховочная стропка не может использоваться как часть системы защиты от падения, если она не имеет амортизатора рывка.

- В случае использования мисте разных видов снаряжения может возникнуть рискованная ситуация, когда безопасная работа одного элемента снаряжения может быть нарушена безопасной работой другого элемента снаряжения.

- **ВНИМАНИЕ:** следите за тем, чтобы ваше снаряжение не терлось об абразивные поверхности, острые грани и острые предметы, и предпринимайте необходимые меры предосторожности, чтобы избежать подобное трение.

- Для устранения риска падения, во время регулировки длины страховочного стропа старайтесь избегать передвижений в зоне возможного падения.

- Узел на присоединительном усе страховочного стропа уменьшает его прочность.

- Пользователи, работающие на высоте, должны иметь медицинский допуск к такому виду работ. **ВНИМАНИЕ:** зависание в страховочной привязи без движения может привести к серьезным травмам и даже к смерти.

- Инструкции по эксплуатации для любого снаряжения, связанного с использованием данного изделия, также должны быть приняты во внимание.

- Инструкция по эксплуатации должна поставляться вместе с оборудованием и на языке страны, в которой используется данное оборудование.

- Убедитесь в том, что маркировка изделия может быть прочитана.

Выборкака снаряжения: **ВНИМАНИЕ:** особые обстоятельства могут вызвать уменьшение срока службы изделия, вплоть до однократного применения, например: способ и интенсивность использования, воздействие окружающей среды, воздействие морской среды, работа в агрессивных химических веществами, экстремальные температуры, контакт с острыми гранями и т.д.

Немедленно выбраковывайте любое снаряжение, если:
- Снаряжение больше 10 лет и оно изготовлено из пластика или текстиля.
- Снаряжение следите здесь действоу сильного рывка или большой нагрузки.

- Снаряжение не удовлетворило требованиям при осмотре. У вас есть сомнения в его надежности.

- Вы не знаете полную историю его эксплуатации.

- Когда оно устарело и более не соответствует новым стандартам, законам, технике или оно не совместимо с другим снаряжением и т.д.
Чтобы избежать дальнейшего использования выбракованного снаряжения, его следует уничтожить.

Рисунки:

A. Срок службы 10 лет - B. Маркировка - C. Допустимый температурный режим - D. Меры предосторожности - E. Чистка/дезинфекция - F. Сушка - G. Хранение/транспортировка - H. Обслуживание - I. Модификация/Ремонт (запрещены вне мастерских Petzl, за исключением заменяемых частей) - J. Вопросы/Контакты

Гарантия 3 года

От любых дефектов материала или от производственных дефектов. Гарантия не распространяется на следующие случаи: нормальный износ, окисление, изменение конструкции или передела изделия, неправильное хранение и плохой уход, повреждения, вызванные небрежным отношением к изделию, а также использование изделия не по назначению.

Предупредительные знаки

1. Ситуация, представляющая неизбежный риск получения серьезных травм или ведущая к смерти. 2. Ситуация, представляющая риск возникновения несчастного случая или получения травмы. 3. Важная информация о работе или о характеристиках вашего устройства. 4. Техническая несовместимость.

Прослеживаемость и маркировка продукции

а. Организация, контролирующая производство данного СИЗ - б. Зарегистрированная организация, которая провела проверку на соответствие стандартам ЕС - с. Прослеживаемость: матрица данных - d. Полная длина всей системы (страховочный строп + амортизатор рывка + карабин) - e. Серийный номер - f. Год изготовления - g. Месяц изготовления - h. Номер партии - i. Индивидуальный номер изделия - j. Стандарты - k. Внимательно читайте инструкцию по эксплуатации - l. Идентификация модели - m. Меры предосторожности - n. Индикатор срыва - o. Дата производства (месяц/год) - p. Адрес производителя

В тази листовка е обяснено как правилно да използвате средството. Представени са само някои методи и начини на употреба. Предупредителни надписи ви информират за потенциални рискове, свързани с употребата на средствата, но не е възможно да бъдат описани всички. Следете редовно актуализацията и допълнителната информация на страницата Petzl.com. Вие носите отговорност за спазването на всяко предупреждение и за правилното използване на средствата. Всяко неправилно действие при използване на средство*то ще доведе до допълнителен риск. Свържете се с Petzl, ако имате съмнения или затруднения да разберете нещо.

1. Предназначение

Лично предпазно средство (ЛПС) срещу падане от височина. Поглъщател на енергия с интегриран ремък. Интегрираният ремък съответства на изискванията на стандарт EN 354:2010. Този продукт не трябва да се използва извън неговите възможности или в ситуация, за която не е предназначен.

Отговорност

ВНИМАНИЕ
Дейностите, изискващи употребата на това средство, по принцип са опасни.
Вие носите отговорност за вашите действия, решения и за вашата безопасност.

Преди да започнете да употребявате това средство, трябва:
- Да прочетете и разберете всички инструкции за употреба.
- Да научите специфичните за средството начини на употреба.
- Да се усъвършенствате в работа със средството, да познавате качествата и възможностите му.
- Да разберете и осъзнаете съществуващия риск.

Неспазването дори на едно от тези предупреждения може да доведе до тежки, дори смъртоносни травми.

Този продукт трябва да се използва или от компетентни и добре осведомени лица, или работещит с него трябва да бъде под непосредствен зрителен контрол на такова лице.

Вие носите отговорност за вашите действия, решения и за вашата безопасност и вие ще поемете последиците. Ако не сте в състояние да поемете тази отговорност или не сте разбрали добре указанията за употреба, не използвайте това средство.

2. Дължина

Ремъци ABSORBICA-I 80 и ABSORBICA-Y 80:

Максимална дължина на ремъка заедно със съединителите в краищата = 1,30 m.

Ремъци ABSORBICA-I 150 и ABSORBICA-Y 150:

Максимална дължина на ремъка заедно със съединителите в краищата = 2 m.

3. Номерация на елементите

(1) Ухо за закачане към сбурията, (2) Поглъщател на енергия, (3) Индикатор за падане, (4) Калъф, (5) Ремък от въже, (6) Защити краища с термопластичен маншон, (7) Ремък от латична лента, (8) STRING, (9) Еднопосочен съединител, предварително монтиран.

Основни материали: полиестер, полиамид, полиетилен с висока плътност.

4. Контрол, начин на проверка

Вашата безопасност зависи от състоянието на средствата.

Petzl препоръчва задълбочена проверка от компетентно лице най-малко веднъж на всеки 12 месеца (в зависимост от действащите в страната наредби и от начина и условията на употреба). Спазвайте указанията за проверка, посочени на Petzl.com. Запишете резултатите от проверката в паспорта на ЛПС: тип, модел, данни за производителя, сериен или индивидуален номер; датите на производство, покупка, първа употреба, следваща периодична проверка, дефекти, забележки, име и подпис на инспектора.

Преди всяка употреба

Проверявайте състоянието на ремъците (въжени или лентови), калъфа, ухото за закачане и краищата на ремъците. Внимавайте за износване и повреди, получени при използване на продукта (скъсване, разрошване, следи от химически продукти, протриване...).

Проверете състоянието на предпазните шевове, следете за всеки разтеглен, износен или скъсан конец.

Проверявайте за наличието и състоянието на гумичката STRING или термопластичния маншон, също и за правилното позициониране на съединителите.

Проверете дали поглъщателя на енергия не е бил активиран (индикаторът за падане не е разпорен).

По време на употреба

Важно е да следите редовно за състоянието на продукта и връзката му с останалите средства от системата. Уверете се, че отделните средства са правилно разположени едно спрямо друго.

5. Съвместимост

Проверете съвместимостта на този продукт с останалите елементи от системата при вашия начин на приложение (съвместимост = правилно функциониране на елементите).

Елементите, които се използват със средството ABSORBICA, трябва да отговарят на действащите стандарти в страната (например предпазните колани да отговарят на EN 361).

6. Поставяне на средството ABSORBICA

Съединител в края на ремъка: използвайте наличната към ремъка система за позициониране на карабинера (STRING или термопластичен маншон).

Закачане за предпазния колан

При често закачане и откачане: използвайте карабинер със система, която го позиционира по голямата ос (STRING, MICRO SWIVEL, CAPTIV...).

При стационарно закрепване на ремъка към предпазния колан: използвайте съединител, който се затваря с инструмент (RING OPEN, SWIVEL OPEN, maillon rapide...).

7. Предупреждения при употреба

Внимание, ако закачите края на ремъка за предпазния колан, това ще попречи на поглъщателя да се разпори при падане на ползвателя (с изключение на специфични елементи към някои предпазни колани, конструирани специално с тази цел).

Избор на опорна точка:

Внимавайте особено при опорни точки, които могат да увеличават височината на падане (вертикални или косо разположени, опорни точки от еластични текстилни материали).

Избирайте по възможност опорна точка над ползвателя, за да се ограничи „корема“ на ремъка.

8. Свободно пространство

Свободното пространство е минималното свободно разстояние, необходимо, за да не се удари ползвателя в някое препятствие в случай на падане. Посочените стойности се основават на теоретични изчисления и изпитания при падане на твърдо тяло.

Внимание, при ластичните ремъци, когато се прави оценка на риска и се изчислява височината на падане, трябва да се взима предвид удължаването на еластичния край.

9. Допълнителна информация

Този продукт съответства на регламент (ЕС) 2016/425 относно личните предпазни средства. Декларацията за съответствие ЕС може да намерите на страницата Petzl.com.

Температурата на топене на полиетилен (140° C) е по-ниска от тази на полиамида и полиестера.

- Предвидете необходимите спасителни средства за извършване на незабавна акция в случай на проблем.

- Препоръчително е точката на закрепване на системата да се намира над ползвателя и да отговаря на изискванията на стандарт EN 795 (минимална якост 12 kN).

- Преди всяко инсталиране на една система с елементи срещу падане от височина трябва да се провери свободното пространство под ползвателя, за да не се удари в земята или в някое препятствие в случай на евентуално падане.

- Внимавайте точката за закрепване да бъде правилно позиционирана, за да се намали риска от падане, както и височината на падане.

- Предпазният колан срещу падане е единственото средство, което трябва да се използва за обезопасяване на тялото в една система, спираща падане от височина.

- Един ремък (предпазно въже) не трябва да се използва за спиране на падане от височина, освен ако не е допълнен с поглъщател на енергия.

- При употреба на няколко предпазни средства може да възникне рискова ситуация, ако правилното функциониране на дадено средство попречи на правилното функциониране на друго.

- **ВНИМАНИЕ:** следете средствата да не се трият в абразивни материали, ръбове или остри предмети, или използвайте подходящите защитни артикули.

- Докато регулирате дължината на ремъка, не се движете в зона, в която има риск от падане.

- Ако има възел на ремъка, якостта му е намалена.

- За извършване на работа на височина е необходимо работещите да са в добро здравословно състояние. **ВНИМАНИЕ:** неподвижно висещо положение в предпазния колан може да доведе до тежки физиологични нарушения или фатален изход.

- Спазвайте описаните в листовките инструкции за употреба, които са прикачени към всеки един продукт.

- Инструкциите за употреба трябва да бъдат предоставени на потребителите преведени на езика на страната, в която се използва средството.

- Проверете дали маркировката върху продукта е четлива.

Бракуване на продукта:

ВНИМАНИЕ: някое извънредно събитие може да доведе до бракуване на даден продукт само след еднократно използване (в зависимост от вида и интензивността на употребата, средата, в която се ползва: агресивна среда, морска среда, остри ръбове, екстремни температури, химически вещества...).

Един продукт трябва да се бракува, когато:

- Той е на повече от 10 години и е съставен от пластмасови или текстилни материали.

- Понесъл е значителен удар (или натоварване).

- Резултатът от проверката на продукта е незадоволителен. Смяняте се в неговата надеждност.

- Имате информация как е бил използван преди това.

- Той е морално остарял (поради промяна в законодателството, стандартите, методите на използване, несъвместимост с останалите средства...).

Разрушете тези продукти, за да не се употребяват повече.

Пиктограми:

A. Срок на годност: 10 години - **B.** Маркировка - **C.** Позволена температура -

D. Предупреждения при употреба - **E.** Почистяване/дезинфекция - **F.** Сушене

G. Съхранение/транспорт - **H.** Поддръжка - **I.** Модификации/ремонти

(забранени са извън сервизите на Petzl с изключение подмяна на резервни части) - **J.** Въпроси/контакти

Гаранция 3 години

Отнася се до всякакви дефекти в материалите или при производството.

Гаранцията не важи при: нормално износване, оксидация, модификации или ремонти, лошо съхранение, лошо поддръжане, употреба на продукта не по предназначение.

Табела за безопасност

1. Ситуация с голям риск от тежко нараняване или фатален изход. 2. Ситуация с опасност от възможен инцидент или нараняване. 3. Важна информация относно начина на функциониране или спецификацията на продукта. 4. Несъвместимост на средствата.

Контрол и маркировка

a. Организация, контролираща производството на това ЛПС - b. Организация, оторизирана за изпитание ЕС на типа - c. Контрол: основни данни - d.

Максимална дължина (на целия комплект ремък/поглъщател/съединители) - e.

Индивидуален номер - f. Година на производство - g. Месец на производство - h.

Номер на партида - i. Индивидуална идентификация - j. Стандарти - k.

Прочетете внимателно техническите указания - l. Идентификация на модела

- m. Предпазни мерки - n. Индикатор за падане - o. l. Дата на производство (месец/година) - p. Адрес на производителя

本書では、製品の正しい使用方法を説明しています。技術や使用方法については、いくつかの例のみを掲載しています。製品の使用に関連する危険については、警告のマークが付いています。ただし、製品の使用に関連する危険の全てをここに網羅することはできません。最新の情報や、その他の補足情報等は Petzl.com で参照できますので、定期的に確認してください。警告および注意事項に留意し、製品を正しく使用する事は、ユーザーの責任です。本製品の誤使用は危険を増加させます。疑問点や不明な点は、(株)アルテリア (TEL 04-2968-3733) にご相談ください。

1.用途

本製品は墜落からの保護を目的として使用する個人保護用具 (PPE) です。エネルギーアブソーバー付ランヤードです。ランヤードは、EN 354:2010 規格における要求事項を満たしています。本製品の限界を超えるような使用をしないでください。また、本来の用途以外での使用はしないでください。

責任

警告
この製品を使用する活動には危険が伴います。ユーザー各自が自身の行為、判断、および安全の確保についてその責任を負うこととします。

使用する前に必ず：
- 取扱説明書をよく読み、理解してください
- この製品を正しく使用するための適切な指導を受けてください
- この製品の機能とその限界について理解してください
- この製品を使用する活動に伴う危険について理解してください
これらの注意事項を無視または軽視すると、重度の傷害や死につながる場合があります。

この製品は使用方法を熟知して責任能力のある人、あるいはそれらの人から目の届く範囲で直接指導を受けられる人のみ使用してください。ユーザー各自が自身の行為、判断、および安全の確保について責任を負い、またそれによって生じる結果についても責任を負うこととします。各自で責任がとれない場合や、その立場にない場合、また取扱説明の内容を理解できない場合は、この製品を使用しないでください。

2.長さ

ランヤード ABSORBICA-I 80 および ABSORBICA-Y 80:
末端のコネクターを含めたランヤードの最大長 = 1.30 m。
ランヤード ABSORBICA-I 150 および ABSORBICA-Y 150:
末端のコネクターを含めたランヤードの最大長 = 2 m。

3.各部の名称

(1) ハーネスアタッチメントループ、(2) エネルギーアブソーバー、(3) フォールインジケータ、(4) ポーチ、(5) ロープランヤード、(6) プラスチックスリーブ付ランヤード末端、(7) 伸縮性ウェビングランヤード、(8) STRING、(9) 反転防止機能付コネクター。主な素材: ポリエステル、ナイロン、高弾性ポリエチレン。

4.点検のポイント

器具の状態は、ユーザーの安全に大きく関係します。ペツルは、十分な知識を持つ適任者による詳細点検を、少なくとも 12ヶ月ごとに行うことをお勧めします (国や地域における法規や、使用状態によっても変わります)。Petzl.com で説明されている方法に従って点検してください。点検の結果を記録してください。点検記録に含める内容: 種類、モデル、製造者の連絡先、個別番号、製造日、購入日、初回使用時の日付、次回点検予定日、問題点、コメント、点検者の名前と署名。

毎回、使用前に

ランヤード (ロープもしくはウェビング)、ポーチ、アタッチメントループおよびランヤード末端の状態を確認してください。使用による磨耗や損傷 (切れ目や毛羽立ち、化学製品との接触による損傷、磨耗等) がないことを確認してください。重要な縫製部分の状態を確認してください。縫製糸にゆるみや磨耗、切れ目がないことを確認してください。STRING およびプラスチックスリーブの状態、コネクターが適切に取付けられていることを確認してください。エネルギーアブソーバーに問題がないことを確認してください (フォールインジケータが作動していないこと)。

使用中の注意点

この製品および併用する器具 (連結している場合は連結部を含む) に常に注意を払い、状態を確認してください。全ての構成器具が正しくセットされていることを確認してください。

5.適合性

この製品がシステムの中のその他の器具と併用できることを確認してください (併用できる = 相互の機能を妨げない)。ABSORBICA と併用する器具は、使用する国における最新の規格に適合していなければなりません (例: ヨーロッパにおけるハーネスの規格 EN 361 等)。

6.ABSORBICAのセット方法

ランヤード末端のコネクター: コネクターを正しい位置に維持するため、付属の STRING もしくはプラスチックスリーブを使用してください。

ハーネスへの連結

頻繁に付け外しをする場合: カラビナを使用し、カラビナの縦軸方向に荷重がかかる状態を維持するために、STRING、MICRO SWIVEL、CAPTIV 等を使用してください。長期間連結する場合: 開閉に工具が必要なコネクター (RING OPEN、SWIVEL OPEN、クイックリンク等) を使用してください。

7.使用上の注意

警告: ランヤードの先端をハーネスにクリップすると、墜落時にエネルギーアブソーバーが伸びるのを妨げます (ハーネスによっては、ランヤードの先端をクリップするための専用のラックが付いている場合もあります)。
アンカーの選択:
支点によっては墜落の距離が長くなるため、注意してください (垂直もしくは斜めの支点、繊維製の支点等)。可能な限りユーザーの体よりも高い位置に支点をとり、ランヤードのたるみを抑えてください。

8.クリアランス

クリアランスとは、墜落時に障害物と接触することを防ぐため、ユーザーの下に最低限確保されるべき空間のことを言います。ここでは、理論上の計算とおもりを使用した落下試験を基に算出した数値を紹介しています。
警告: 伸縮性のあるランヤードを使用する場合、アーム部分の伸長を考慮してクリアランスを算出する必要があります。

9.補足情報

本製品は個人保護用具に関する規則 (EU) 2016/425 に適合しています。EU 適合宣言書は Petzl.com で確認できます。高弾性ポリエチレンの融点 (140°C) は、ナイロンやポリエステルと比較して低いという特徴があります。
- ユーザーは、この製品の使用中に問題が生じた際にすみやかに対処できるよう、レスキュープランとそれに必要となる装備をあらかじめ用意しておく必要があります。
- システム用のアンカーは、ユーザーの体より上にとるようにしてください。アンカーは、最低でも 12 kN の強度を持ち、EN 795 の要求事項を満たしていなければなりません。
- フォールアレストシステムでは、墜落した際に地面や障害物に衝突することがないように、毎回使用前に十分なクリアランスがユーザーの下に確保されていることを確認する必要があります。
- 墜落距離を短くし、危険を少なくするため、アンカーが適切な位置に設置されていることを確認してください。
- フォールアレストシステムで身体のサポートに使用できるのは、フォールアレストハーネスのみです。
- ランヤードをフォールアレストシステムで使用する場合は、エネルギーアブソーバーが必要です。
- 複数の器具を同時に使用する場合、1つの器具の安全性が、別の器具の使用によって損なわれることがあります。
- 警告: 製品がざらざらした表面や尖った箇所ですすれないように注意するか、適切な対策を講じてください。
- 墜落の危険を避けるためにも、ランヤードはできる限り墜落の危険のある場所に到達しない長さを選んでください。
- ランヤードのアームに結び目をつくと強度が低下します。
- ユーザーは、高所での活動が行える良好な健康状態にあることが必要です。警告: ハーネスを着用して動きの取れない状態のまま吊り下げられると、重度の傷害や死に至る危険があります。
- 併用する全ての用具の取扱説明書をよく読み、理解してください。
- 取扱説明書は、製品と一緒にユーザーの手に届かなければなりません。また、取扱説明書は製品が使用される国の言語に訳されていないければなりません。
- 製品に記されたマーキングが読めなくならないように注意してください。
廃棄基準:
警告: 極めて異例な状況においては、1回の使用で損傷が生じ、その後使用不可能になる場合があります (劣悪な使用環境、海に近い環境での使用、鋭利な角との接触、極端な高/低温下での使用や保管、化学製品との接触等)。
以下のいずれかに該当する製品は以後使用しないでください:
- プラスチック製品または繊維製品で、製造日から 10 年以上経過した。
- 大きな墜落を止めた、あるいは非常に大きな荷重がかかった。
- 点検において使用不可と判断された。製品の状態に疑問がある。
- 完全な使用履歴が分からない。
- 該当する規格や法律の変更、新しい技術の発達、また新しい製品との併用に適さない等の理由で、使用には適しないと判断された。
このような製品は、以後使用されることを避けるため廃棄してください。
アイコン:
A.耐用年数: 10年 - B.マーキング - C.使用温度 - D.使用上の注意 - E.クリーニング/消毒 - F.乾燥 - G.保管/持ち運び - H.メンテナンス - I.改造/修理 (パーツの交換を除き、ペツルの施設外での製品の改造および修理を禁じます) - J.問い合わせ

3年保証

原材料および製造過程における全ての欠陥に対して適用されます。以下の場合には保証の対象外とします: 通常の磨耗や傷、酸化、改造や変更、不適切な保管方法、メンテナンスの不足、事故または過失による損傷、不適切または誤った使用方法による故障。

警告のマーク

1.重傷または死につながる恐れがあります。2.事故や怪けにつながる危険性があります。3.製品の機能や性能に関する重要な情報です。4.してはいけない内容です。

トレーサビリティとマーキング

a.この個人保護用具の製造を監督する公認機関 - b.EU 適合評価試験公認機関 - c.トレーサビリティ: データマトリクスコード - d.最大長 (ランヤード、アブソーバー、コネクターを組み合わせた全長) - e.個別番号 - f.製造年 - g.製造月 - h.ロット番号 - i.個体識別番号 - j.規格 - k.取扱説明書をよく読んでください - l.モデル名 - m.注意 - n.フォールインジケータ - o.製造日 (月/年) - p.製造者住所

본 설명서는 장비를 정확하게 사용하는 방법을 설명한다. 특정 기술 및 사용방법만을 소개한다. 사용자의 장비 사용과 관련된 잠재적인 위험에 대한 정보를 전달하나 모든 것을 설명하는 것은 불가능하다. 최신 정보 및 추가 정보는 Petzl.com을 확인한다. 각각의 경고 내용 확인 및 정확한 장비 사용은 사용자에게 책임이 있다. 장비의 오용은 추가적인 위험을 야기할 수 있다. 본 설명서를 이해하는데 어려운 점이나 의문점이 있으면 (주)안나푸르나로 연락한다.

1. 적용 분야

이 장비는 추락 보호의 용도로 사용되는 개인 보호구이다 (PPE).
 램프가 통합된 충격 흡수 장비.
 통합된 램프는 EN 354:2010 기준의 요건에 순응한다. 본 제품은 자체 강도 이상으로 힘을 가해서는 절대 안되며 제작 용도 이외의 다른 목적으로 사용되어서는 안된다.

책임

주의사항
이 장비의 사용과 관련된 활동은 위험성이 내재되어 있다. 자신의 행동이나 결정, 그리고 안전에 대한 책임은 사용자에게 있다.

이 장비를 사용하기 전에, 반드시 알아야 할 사항:
 - 사용에 관한 모든 설명서를 읽고 이해하기.
 - 장비의 적합한 사용을 위한 구체적인 훈련받기.
 - 장비의 사용법과 사용 한도에 대해 숙지하고 친숙해지기.
 - 관련된 위험을 이해하고 숙지하기.

이런 경고를 유념하지 않으면 심각한 부상이나 사망을 초래할 수 있다.

이 장비는 전문가와 책임질 수 있는 사람만이 사용할 수 있고, 전문가의 직접적이고 눈으로 볼 수 있는 통찰 아래 사용되어야 한다.
 행동이나 결정, 그리고 안전에 대한 책임은 사용자에게 있으며 결과물에 대해 예측할 수 있어야 한다. 모든 위험을 책임질 능력이 없거나 그런 위치에 있지 않다면, 그리고 사용설명서를 충분히 이해하지 못했다면 본 장비를 사용하지 않는다.

2. 길이

ABSORBICA-I 80 및 ABSORBICA-Y 80 램프:
 끝부분에 연결장비가 장착된 램프의 최대 길이 = 1.30 m.
 ABSORBICA-I 150 및 ABSORBICA-Y 150 램프:
 끝부분에 연결장비가 장착된 램프의 최대 길이 = 2 m.

3. 부분명칭

(1) 안전대 부착 고리, (2) 충격 흡수 장비, (3) 추락 표시, (4) 파우치, (5) 로프 램프, (6) 플라스틱 커버 장착 램프 끝부분, (7) 신축성있는 웨빙 램프, (8) STRING, (9) 미리 설치된 직선형 연결장비.
 주요 재질: 폴리에스터, 나일론, 고강도 폴리에틸렌.

4. 검사 및 확인사항

사용자의 안전은 장비의 상태와 연관성이 있다. 페줄은 적어도 일년에 한 번 이상 전문가의 세부 검사를 받을 것을 권장한다(사용 국가의 현재 규정과 사용자의사용 환경에 따를 것). 페줄의 웹사이트 Petzl.com에 설명된 절차를 따른다. PPE 장비 서식에 유형, 모델, 제조자 정보, 일련번호 또는 개별 번호, 제조일, 구매일, 최초 사용일, 검사 내용, 문제점, 검사관의 이름 및 서명 등의 PPE 검사 결과를 기록한다.

매번 사용 전에

램프(로프 또는 웨빙), 파우치, 부착 고리, 램프 끝 등의 상태를 확인한다. 사용에 따른 마모와 손상된 부분이 없는지 확인한다(절단, 풀림, 화학적 손상 등). 박음질 상태가 절단되거나 헐거워나 손상된 부분이 없이 안전하지 확인한다.
 STRING과 플라스틱 덮개의 상태를 확인하고 안전벨트가 정확히 설치되었는지 체크한다.
 충격 흡수 장비가 온전한 상태인지 확인한다 (추락 표시 부분 파손되지 않아야 함).

사용중

제품의 상태와 장치에 연결된 다른 장비와의 연결 부분을 정기적으로 검사하는 것이 매우 중요하다. 장비에 연결된 모든 아이템들이 잘 연계되어 정확한 위치에 놓여 있는지 확인한다.

5. 호환성

본 제품이 사용시 다른 장비와 호환 되는지 확인한다 (호환이 된다 = 순기능적 상호작용).
 ABSORBICA와 함께 사용되는 장비는 사용 국가의 현재 기준에 부합되어야 한다(예, 유럽 EN 361 연결장비).

6. ABSORBICA 설치하기

램프 및 연결장비: 램프와 함께 제공되는 연결장비 위치 잡기 시스템을 사용한다. (STRING 또는 플라스틱 덮개).

안전벨트에 연결하기

얇은 부착: 카라비너가 중심축에 위치하도록 돕는 시스템이 적용된 카라비너를 사용한다 (STRING, MICRO SWIVEL, CAPTIV...)
 안전대에 반영구로 설치한다. 반영구 연결장비를 사용하며 도구를 사용해서 잠근다 (RING OPEN, SWIVEL OPEN, quick link(신속 연결 장비)...).

7. 사용시 주의사항

경고: 안전대에 램프 끝을 부착하면 추락 시 충격 흡수 장비의 개시를 방지한다 (몇몇의 안전대에 있는 특별 램프 보강부분에 연결한 경우 제외).
확보를 선택하기:
 추락 거리를 증가시킬 수 있는 확보물을 주의한다 (수직, 불명확한 확보물, 유연한 천 확보물...), 가능하다면 램프에 슬랙이 생기는 것을 줄일 수 있도록 사용자 위쪽에 있는 확보점을 선택한다.

8. 이격 거리

이격 거리는 추락 시 사용자가 장애물과 충돌하는 것을 방지하기 위해 필요한 사용자 아래의 최소한의 거리를 나타낸다.
 제시된 값은 단단한 물체를 사용한 추락 테스트와 이론상 평가치에 근거한 것이다.
 경고: 신축성있는 램프와 함께 신축성 있는 팔의 신장율을 고려해서 추락 거리를 산정해야 한다.

9. 추가 정보

본 제품은 개인 보호 장비에 관한 규정 (EU) 2016/425 의 필수 요건에 부합한다. EU 표준 적합성 선언서는 Petzl.com에서 확인 가능하다.
 고강도 폴리에틸렌의 녹는점(140 ° C)은 나일론 및 폴리에스터보다 낮다.
 - 장비 사용 도중에 우연히 부딪치게 될 위험에 대비하여, 반드시 신속하게 이행할 수 있는 구조 계획과 방법을 가지고 있어야 한다.
 - 장치의 확보 지점은 사용자 위치보다 위에 설치되어야 하고, 반드시 EN 795 규정의 요건을 충족해야 한다 (최소강도 12 kN).
 - 추락 제동 시스템에서, 매번 사용 전 지면에 충돌하거나 추락 시 방해물을 피하기 위해 사용자 아래로 필요한 이격거리를 확인하는 것은 필수이다.
 - 위험 및 추락 높이를 제한하기 위해 확보지점이 정확히 위치하고 있는지 확인한다.
 - 추락 제동 안전대는 추락 제동 시스템에서 사용자의 신체를 지탱하는 장비로만 사용된다.
 - 램프는 충격 흡수 장비가 없는 경우 추락 제동 시스템의 일부로 사용되어서는 안된다.
 - 여러 개의 장비를 함께 사용할 때 한 가지 장비의 안전 성능이 다른 장비의 작동과 연관되어 있다면 위험한 상황을 불러올 수 있다.
 - 경고: 장비가 마모성 표면 또는 날카로운 모서리에 마찰되지 않도록 주의한다.
 - 추락 위험을 방지하기 위해 램프 길이 세팅을 하는 경우 추락 위험이 있는 장소에서 이리저리 움직이지 않는다.
 - 램프 팔의 매듭은 강도를 저하시킨다.
 - 사용자는 고소 활동시 신체적 문제가 없어야 한다. 경고: 안전대에서 자력으로 행동할 수 없는 상태로 매달리는 것은 심각한 부상이나 사망을 초래할 수 있다.
 - 이 제품과 함께 사용되는 각 장비의 사용 설명서에 반드시 따른다.
 - 본 제품의 사용설명서는 장비가 사용되는 국가의 언어로 제공되어야만 한다.
 - 제품의 마킹은 알아볼 수 있는 상태여야 한다.

장비 폐기 시험:

경고: 제품의 수명은 제품의 형태, 사용 강도 및 사용 환경에 따라 단 한번의 사용으로도 줄어든 수도 있다 (거친 환경, 고습 환경, 날카로운 모서리, 극한의 기온, 화학 제품 등).
 다음과 같은 상태에서는 제품 사용을 중단한다.
 - 플라스틱이나 섬유 재질의 장비가 최소 10 년 사용되었을 경우.
 - 심한 추락이나 하중을 받은 적이 있는 경우.
 - 검사에 통과하지 못한 경우. 장비의 보존상태가 의심되는 경우.
 - 장비에 대한 기록을 전혀 모를 경우.
 - 적용 규정, 기준, 기술의 변화 또는 다른 장비와 호환되지 않는 경우 등.
 이러한 장비가 다시 사용되는 일이 없도록 폐기할 것.
제품 참조:
 A. 수명: 10 년 - B. 마킹 - C. 허용 온도 - D. 사용 주의사항 - E. 세탁/살균 - F. 건조 - G. 보관/운반 - H. 제품 관리 - I. 수리/수선 (페줄 시설 외부에서는 부품 교체를 제외한 수리 금지) - J. 문의사항/연락

3년간 보증

원자재 또는 제조상의 결함에 대해 3년간의 보증기간을 갖는다. 제외: 일반적인 마모 및 찢김, 산화, 제품 변형 및 개조, 부적절한 보관, 올바르게 사용하지 않은 유지 관리, 사용자 부주의, 제작 용도 이외의 사용 등.

주의 사항

1. 심각한 부상 또는 사망의 갑작스런 위험이 존재하는 상황. 2. 사고 또는 부상의 잠재적인 위험에 노출. 3. 사용자의 장비의 성능 및 작업 수행에 대한 중요한 정보. 4. 장비 비호환성.

추적 가능성과 제품 부호

a. 본 PPE 장비 제조 인증 기관 - b. EU 유형 시험 수행 기관 - c. 추적 가능성: 데이터 매트릭스 - d. 최대 길이 (램프/충격흡수장비/연결장비 조합) - e. 일련 번호 - f. 제조 년도 - g. 제조일 - h. 배치 번호 - i. 개별 식별번호 - j. 기준 - k. 사용 설명서를 주의 깊게 읽는다 - l. 모델 식별 - m. 사전 주의사항 - n. 추락 표시 - o. 제조일 (월/년) - p. 제조업체 주소

这份说明书将向您解释如何正确使用您的装备。这里只描述确定无误的技术和使用方法。

警示标记将告知您使用该装备时的潜在危险，但并不详尽无遗。请登录Petzl.com查阅更新和附加信息。

您有责任阅读每一条警示且正确使用您的装备。任何错误的使用都将造成额外危险。如果您有任何疑问或对于理解这些文件有困难的话，请联系Petzl。

1.应用范围

用于坠落保护的個人保护设备（PPE）。

备有挽索的势能吸收器。

内置挽索符合EN 354:2010标准。

该产品使用时不可超出其负荷限制，也不可用于设计之外的用途。

责任

警告

凡涉及使用此装备的活动都具有一定危险性。

您应对个人的行动、决定和安全负责。

在使用此装备前，您必须：

- 阅读并理解全部使用指南。
- 针对其正确使用方法进行特定训练。
- 熟悉产品的性能及使用限制。
- 理解并接受所涉及到的危险。

上述警告一旦忽视将有可能造成严重伤害甚至死亡。

该产品必须由有能力且负责任的人来使用，或在有能力且负责任的人直接或目视监督下使用。

您应对个人的行动、决定和安全负责并承担后果。如果您不能对该责任负责或无法完全理解此说明，那么不要使用此装备。

2.长度

ABSORBICA-I 80和ABSORBICA-Y 80挽索：

包括两端锁扣，最大长度为：1.3米。

ABSORBICA-I 150和ABSORBICA-Y 150挽索：

包括两端锁扣，最大长度为：2米。

3.部件名称

(1) 安全带连接环 (2) 势能吸收器 (3) 坠落指示器 (4) 小袋子 (5) 挽索绳索 (6) 末端带有塑料套的挽索 (7) 弹性编织挽索 (8) STRING (9) 预装指向性锁扣。

主要材料：聚酯、尼龙、高模量聚乙烯。

4.检测、检查要点

您装备的完整性关系到您的安全。

Petzl建议至少每12个月由一个有资质的人进行仔细检查（根据您的所在国的要求和状况）。请根据Petzl.com所描述的过程进行检查。在您的PPE检查表格中记录：类型、型号、制造商信息、系列号或独立编码、日期：生产、购买、第一次使用、下次检查；问题、评论、检查者姓名和签名。

每次使用前

检查挽索状况（绳索或编织）、小袋子、连接环以及挽索终端。检查因使用造成的磨损和伤害（切口、起毛、化学标记、磨损等）。

检查安全缝线的状况：是否有缝线缺失，磨损或割断。

检查各个STRING的状况且/或塑料套、以及各锁扣是否正确安装。

确保势能吸收器原封不动（坠落指示器未破裂）。

使用时

定时掌握产品状况以及与其他产品的联接部份状况至关重要。

确保系统内所有装备均互相正确连接。

5.兼容性

确保该产品在工作时与其他组件的兼容性（兼容性=良好的功能交互）。

与ABSORBICA配合使用的设备必须符合您所在国家的现行标准（如欧洲EN 361安全带标准）。

6.ABSORBICA的安装

挽索末端锁扣：使用锁扣定位系统（STRING或塑料套）。

连接到安全带

高频率连接：使用带有定位系统的锁扣（STRING、MICRO

SWIVEL、CAPTIV等）。

半永久性连接：使用半永久性锁扣，并用工具将其锁上（RING

OPEN、SWIVEL OPEN、梅陇锁等）。

7.使用注意事项

警告：将挽索连接于安全带上可防止发生坠落时势能吸收器打开（除连接于有些特定安全带上的特殊挽索放置点）。

选择一个确定点：

需要注意那些可能增加坠落距离的确定点（如垂直或倾斜的确定点，活动的织物确定点等）。

如果有可能，请选择位于使用者上方的确定点，以帮助减少

挽索绳距。

8.净空距离

净空距离是发生坠落时使用者下方足以防止他撞击到障碍物所需要的最小距离。

数值根据理论评估和使用最大质量的坠落测试得出。

警告：对于弹性挽索，其坠落距离必须将弹性臂的延展长度

计算进去。

9.补充信息

该产品符合欧盟2016/425个人保护设备标准。请登录Petzl.com查看符合欧盟标准声明。

高模量聚乙烯的熔点（140°C）比尼龙和聚酯低。

- 您必须制定一个救援方案并且能够快速实施以便使用该装备

遭遇困难时使用。

- 系统的固定点应该置于用者之上的位置，而且应符合EN 795

标准（最小拉力为12kN）。

- 在一个防坠落系统中，在每次使用前有必要检查在用者下方

下方是否留有足够的净空距离，从而避免在坠落时与地面或障碍物

发生任何碰撞。

- 确保固定点正确放置，以降低坠落风险并缩短坠落距离。

- 止坠安全带是止坠系统中唯一可用来支撑身体的装备。

- 一条没有配备势能吸收器的挽索不可作为防坠落系统的一部份

使用。

- 当多个装备组合在一起使用时，一件装备的安全功能可能会

影响另一件装备的安全功能从而导致危险情况的出现。

- 警告：防止您的产品与粗糙面或尖锐角直接摩擦或需要特别

注意。

- 当调节挽索长度时，为避免掉落，请勿进入有坠落风险的

区域。

- 挽索臂上打绳结会降低其强度。

- 使用者的身体条件必须适合高空作业。警告：惰性悬挂于安

全带上可能导致严重的受伤甚至死亡。

- 任何装备在与此装备一同使用时，必须严格遵守其使用说明。

- 使用说明必须以产品使用国家的语言提供给使用者。

- 确保产品上的标记清晰可见。

何时需要淘汰您的装备：

警告：一次意外事故可能导致产品在首次使用后即被淘汰，这

取决于使用类型，使用强度及使用环境（严酷的环境、海洋环

境、尖锐边缘、极限温度、化学产品等）。

产品在经历以下情况后必须淘汰：

- 塑料或纺织产品自生产之日起已超过10年。

- 经历过严重冲坠（或负荷）。

- 无法通过产品检测。您对其安全性产生怀疑。

- 您不清楚产品的全部使用历史。

- 因为法律、标准、技术或与其它装备不兼容等问题而不得不

淘汰。

销毁这些产品以防将来误用。

图标：

A.寿命：10年 - B.标记 - C.使用温度范围 - D.使用注意 - E.清

洁/消毒 - F.干燥 - G.存放/运输 - H.维护 - I.改装/修理（不能在

Petzl以外的地方修理，除了更换零件） - J.问题/联络

3年质保

针对材料或生产上的缺陷。例外：正常的磨损、撕裂、氧化、

自行改装或改良、不正确存放和维护、使用疏忽或用于非该产

品设计之用途。

警告标志

1.表示有严重伤害或死亡风险。2.表示有潜在的意外或伤害风

险。3.表示有您所用产品关于功能或表现的重要信息。4.表示

装备的不兼容性。

可追溯性及标示

a.颁发此PPE产品生产许可的机构 - b.进行EU测试的机构 - c.追

踪：信息 - d.最大长度（挽索/吸收器/连接器的总和） - e.独立

编码 - f.生产年份 - g.生产月份 - h.序列号 - i.独立身份识别号 -

j.标准 - k.仔细阅读说明书 - l.型号识别 - m.预防措施 - n.坠落指

示缝线 - o.生产日期（月份/年份） - p.生产商地址

คู่มือการใช้งานนี้ อธิบายให้ทราบถึงวิธีการใช้อุปกรณ์อย่างถูกต้อง ได้รับความข้อมูลทางเทคนิคและการใช้งาน

เครื่องหมายคำเตือนในคู่มือทราบถึงอันตรายบางส่วนที่อาจเกิดขึ้นจากการใช้งานของอุปกรณ์ แต่ไม่อาจบอกได้ทั้งหมด ตรวจสอบที่ Pezl.com เพื่อหาข้อมูลเพิ่มเติมล่าสุด

เป็นความรับผิดชอบของผู้ใช้ในการระมัดระวังข้อเตือนและการใช้อุปกรณ์อย่างถูกต้อง ข้อผิดพลาดในการใช้อุปกรณ์จะทำให้เกิดอันตราย ติดต่อกับ Pezl หรือตัวแทนจำหน่ายที่มีชื่อเสียง หรือไม่เข้าใจขอความช่วยเหลือในคู่มือนี้

1. ส่วนที่เกี่ยวข้องกัน

อุปกรณ์นี้เป็นอุปกรณ์ป้องกันส่วนบุคคล (PPE) ใช้สำหรับยังกิจกรรมเชิงซ้อนที่พร้อมตัวผู้คุมเข้มแรง
 ตัวผู้คุมเข้มแรงที่ติดกับเชือกสั้น ได้รับมาตรฐาน EN 354:2010
 อุปกรณ์นี้จะต่อไปข้างหน้าหนักเกินกว่าที่ระบุไว้หรือไม่ให้นำไปใช้ในวัตถุประสงค์อย่างอื่นนอกเหนือจากที่ได้ออกแบบมา

ความปลอดภัย

- คำเตือน
- กิจกรรมที่เกี่ยวข้องกับอุปกรณ์นี้ เป็นสิ่งที่อันตราย
- ผู้ใช้ต้องมีวามรับผิดชอบต่อการกระทำที่ตัดสินใจและความปลอดภัย
- ก่อนการใช้งานอุปกรณ์นี้ จะต้อง
 - อ่านและทำความเข้าใจคู่มือการใช้งาน
 - การฝึกฝนโดยเฉพาะเพื่อการใช้งานที่ถูกต้อง
 - ทำความคุ้นเคยกับความสามารถและข้อจำกัดในการใช้งานของมัน
 - เข้าใจและยอมรับความเสี่ยงที่เกี่ยวข้อง

การขอความช่วยเหลือจะและเมื่อต้องหยุดนิ่ง อาจมีผลให้เกิดการบาดเจ็บสาหัสหรืออาจถึงแก่ชีวิต

อุปกรณ์นี้จะต้องถูกใช้งานโดยผู้ที่มีความสามารถเพียงพอและมีวามรับผิดชอบหรือใช้ในสถานที่ที่ผู้มีความรับผิดชอบโดยครูหรือควบคุมโดยผู้เชี่ยวชาญ
 เป็นความรับผิดชอบของผู้ใช้งานคู่มือวิธีการใช้ การตัดสินใจควบคุมปลอดภัย และยอมรับในผลที่เกิดขึ้นจากวิธีการนั้น ไม่ควรใช้อุปกรณ์นี้ถ้าคุณไม่สามารถ หรือไม่อยู่ในสภาวะที่จะรับผิดชอบความเสี่ยงที่จะเกิดขึ้นหรือไม่เข้าใจขอความช่วยเหลือในการใช้งาน

2. ความยาว

- ABSORBICA-I 80 และ ABSORBICA-Y 80
ความยาวสูงสุดของเชือกสั้นรวมตัวล็อกเชื่อมต่อที่ปลาย = 1.30 m
- ABSORBICA-I 150 และ ABSORBICA-Y 150
ความยาวสูงสุดของเชือกสั้นรวมตัวล็อกเชื่อมต่อที่ปลาย = 2 m

3. ชื่อของส่วนประกอบ

(1) หัวผูกยึดกับสายรัดสะโพก (2) ตัวผู้คุมเข้มแรง (3) ตัวบั้งจักรกล (4) ฝูง (5) เชือกสั้นนิรภัย (6) ส่วนยึดกับปลายเชือกสั้นพร้อมแผ่นพลาสติกหุ้ม (7) เชือกสั้นแบบนิรภัย (8) STRING (9) จุดเตรียมการเชื่อมกับห่วงคล้อง
 วัสดุประกอบหลัก โพลีเอสเตอร์ ไนลอน โพลีเอทิลีนชนิดเหนียวแน่นสูง

4. การตรวจสอบ จุดตรวจสอบ

- ความปลอดภัยของคุณขึ้นอยู่กับความสมบูรณ์ของอุปกรณ์ของคุณ
- Pezl แนะนำให้ตรวจเช็ครายละเอียดของอุปกรณ์โดยผู้เชี่ยวชาญ อย่างน้อยทุก 12 เดือน (ขึ้นอยู่กับข้อกำหนดของประเทศและสภาพการใช้งาน) ทำตามขั้นตอนที่แสดงไว้ที่ Pezl.com บันทึกผลการตรวจเช็ค PPE ลงในแบบฟอร์มการตรวจเช็ค ชนิด นูบ ข้อมูลของโรงงานผลิต หมายเลขลำดับการผลิต หรือหมายเลขกำกับอุปกรณ์วันที่ ของการผลิตวันที่สั่งซื้อวันที่ใช้งานครั้งบรุง กำหนดการตรวจเช็คครั้งต่อไป ปัญหาที่พบ ความคิดเห็น ชื่อของตรวจเช็คพร้อมลายเซ็น
- ก่อนการใช้งานแต่ละครั้ง
 - ตรวจเช็คสภาพของเชือกสั้นนิรภัย (เชือกกลม หรือ เชือกแบน) ฝูง หัวผูกยึด และส่วนยึดกับปลายเชือกสั้น ตรวจสอบรอยร้าวและเสียหายจากการใช้งาน (รอยขาดเป็นขุย สีเทาขาวสารเคมี การเสียดสี ฯลฯ)
 - ตรวจเช็คสภาพของรอยเย็บ ตรวจสอบรอยหล่นหลุด สึกกร่อนหรือเส้นด้ายฉีกขาด
 - ตรวจเช็ครอยร่อนและสภาพของ STRINGs และ/หรือ แผ่นพลาสติก และเช็คว่าตัวล็อกเชื่อมต่อนิดชิดถูกต้องแล้ว
 - ตรวจเช็คว่าเชือกสั้นนิรภัยอยู่ในสภาพสมบูรณ์ (ตัวบั้งจักรกลไม่แตกออก)
 - ระหว่างการใช้งานแต่ละครั้ง

เป็นเรื่องสำคัญอย่างยิ่งที่ต้องตรวจสอบสภาพของอุปกรณ์ผู้เป็นประจำ และการต่อเชื่อมอุปกรณ์เข้ากับอุปกรณ์ตัวอื่นในระบบ แน่ใจว่าทุกชิ้นส่วนของอุปกรณ์อยู่ในตำแหน่งที่ถูกต้องกับชิ้นส่วนอื่น

5. ความเข้ากันได้

ตรวจเช็คว่าอุปกรณ์นี้ สามารถใช้งานเข้ากันได้กับอุปกรณ์อื่นในระบบ (เข้ากันได้ = ใช้งานควบกันได้โดยไม่ขัดขัด)
 อุปกรณ์ที่นำมาใช้งานร่วมกับ ABSORBICA จะต้องสอดคล้องกับข้อกำหนดมาตรฐานที่อ้างอิงกับแต่ละประเทศ (เช่น EN 361 เป็นมาตรฐานการใช้งานสำหรับสายรัดนิรภัยในยุโรป...)

6. การติดตั้ง ABSORBICA

ตัวล็อกเชื่อมต่อนปลายเชือกสั้น ใช้ตัวล็อกเชื่อมต่อนี้ใหม่กับเชือกสั้นเพื่อคงตำแหน่งระบบการทำงาน (STRING หรือ ปลอกพลาสติก)
การติดตั้งกับสายรัดสะโพก
 หากมีการติดตั้งด้วยตนเอง เลือกใช้ตัวล็อกเชื่อมต่อนี้ที่มีระบบช่วยคงตำแหน่งให้ตัวอุปกรณ์รับน้ำหนักที่แกนหลักอยู่เสมอ (STRING, MICRO SWIVEL, CAPTIV ฯลฯ)
 การติดตั้งก็ด้วยการบนสายรัดสะโพก เลือกใช้ตัวล็อกเชื่อมต่อนี้แบบ semi-permanent ซึ่งต้องเปิดและปิดด้วยอุปกรณ์พิเศษเท่านั้น (RING OPEN, SWIVEL OPEN, quick link ฯลฯ)

7. ข้อควรระวังจากการใช้

คำเตือน การยึดปลายติดเชือกสั้นนิรภัยสำหรับผู้คุมเข้มแรงกับสายรัดสะโพกนั้น อาจขัดขวางการทำงานของระบบผู้คุมเข้มแรงเมื่อเกิดการตก (ยกเว้นการยึดติดเชือกสั้นที่ออกแบบมาใหม่มีจุดเกี่ยวยึดพิเศษกับสายรัดสะโพกในบางรุ่นเท่านั้น)
วิธีการเลือกจุดผูกยึด
 ควรระวังจุดผูกยึดที่อาจทำให้ความยาวของระยะการตกเพิ่มมากขึ้น (จุดผูกยึดแนวค้ำหรือแนวเอียง ความยืดหยุ่นของจุดผูกยึดที่ห่างจากสิ่งทอ ฯลฯ)
 ถ้าเป็นไปได้ เลือกใช้จุดผูกยึดที่อยู่เหนือผู้ใช้งาน เพื่อช่วยลดความหอยของเชือกสั้น

8. ช่องว่างระหว่างจุดตก

ช่องว่างของการตก คือจำนวนรอยต่อของระยะห่างจากพื้นด้านล่างของผู้ใช้งานที่จุดกำหนด เพื่อป้องกันผู้ใช้งานจากการถูกระแทกกับวัตถุในไดโนกรีที่มีกรตกคู่ที่แสดงเป็นพื้นฐานของการคิดคำนวณทางทฤษฎีและการทดสอบการตกโดยใช้น้ำหนักจริง

คำเตือน เกี่ยวกับเชือกสั้นแบบนิรภัย การคำนวณระยะการตกต้องคำนึงถึงการยืดตัวของเชือกสั้นทั้งสองด้านด้วย

9. ข้อมูลเพิ่มเติม

- อุปกรณ์นี้ผลิตตามข้อกำหนด (EU) 2016/425 ในเรื่อง อุปกรณ์ป้องกันส่วนบุคคล EU รายละเอียดอธิบายมาตรฐาน สามารถหาได้ที่ Pezl.com
- จุดหลอมละลายของวัสดุที่มีส่วนประกอบของโพลีเอทิลีน (140° C) มีค่าต่ำกว่าวัสดุที่ทำงานในถน และโพลีเอสเตอร์
- คุณจะต้องมีแผนการกู้ภัยและวิธีการทำได้อย่างรวดเร็วในกรณีที่ประสบความยุ่งยากขึ้นในขณะที่ใช้อุปกรณ์นี้
- จุดผูกยึดในระบบ จะต้องอยู่เหนือตำแหน่งของผู้ใช้งาน และทำตามข้อกำหนดของมาตรฐาน EN 795 (ความแข็งแรงคงไม่น้อยกว่า 12 kN)
- ในระบบข้อยังการตกเป็นสิ่งสำคัญที่จะต้องตรวจเช็คพื้นที่ว่างด้านล่างของผู้ใช้งานก่อนการใช้งานทุกครั้ง เพื่อหลีกเลี่ยงการหล่นไปกระแทกกับพื้นหรือสิ่งกีดขวางในกรณีที่มีการตกเกิดขึ้น
- ต้องแนใจว่า จุดผูกยึดอยู่ในตำแหน่งที่ถูกต้องเพื่อลดความเสี่ยง และระยะทางของการตก
- สายรัดนิรภัยเป็นเพียงอุปกรณ์ที่ช่วยพยุงร่างกาย ในระบบข้อยังการตกเท่านั้น
- เชือกสั้นนี้ จะต้องไม่นำไปใช้เป็นส่วนหนึ่งของระบบข้อยังการตก โดยไม่มีเชือกสั้นผู้คุมเข้มแรง
- เมื่อใช้อุปกรณ์หลายชนิดร่วมกันอาจเกิดผลร้ายต่อความปลอดภัยในกรณีใช้อุปกรณ์ชนิดหนึ่งถูกลดประสิทธิภาพลงส่วนประกอบเพื่อความปลอดภัยของผู้ใช้ชนิดอื่น
 - คำเตือน อื่นๆ หลีกเลี่ยงการถูกสัมผัสกับสิ่งของมีคม หรือวัตถุที่สามารถกัดกร่อนได้
 - ในการจัดการความยาวของเชือกสั้น เพื่อหลีกเลี่ยงความเสี่ยงจากการพลัดตก อย่าเคลื่อนที่ไปในบริเวณที่อาจเสี่ยงต่อการตก
 - การผูกไปที่ตำแหน่งด้านล่างของเชือกสั้นจะทำให้ความแข็งแรงของมันลดลง
 - ผู้ใช้งานต้องมีสภาพร่างกายแข็งแรง เหมาะกับกิจกรรมในที่สูง คำเตือน การห้อยตัวอยู่ในสายรัดสะโพกเป็นเวลานานอาจมีผลทำให้เกิดการบาดเจ็บสาหัส หรืออาจถึงแก่ชีวิต
 - คู่มือการใช้งานของอุปกรณ์แต่ละชนิดที่ใช้เชื่อมต่อกับอุปกรณ์นี้ต้องปฏิบัติตามอย่างเคร่งครัด
 - อุปกรณ์ ถูกส่งไปจำหน่ายยังนอกอาณาเขตของประเทศผู้ผลิต ตำแหน่งจำหน่ายจะต้องจัดทำคู่มือการใช้งานในภาษาท้องถิ่นของประเทศที่อุปกรณ์นี้ถูกนำไปใช้งาน
 - แนใจว่าป้ายเครื่องหมายที่ติดบนอุปกรณ์สามารถอ่านได้ชัดเจน

ความยกเลิกการใช้งาน

ขอความร่วมมือกิจกรรมที่มีการใช้อุปกรณ์แรงงาทำให้อุปกรณ์ต้องถูกเลิกใช้หลังจากการใช้งานเพียงครั้งเดียว ทั้งนี้ ขึ้นอยู่กับชนิดของการใช้งานและสภาพแวดล้อม (สภาพที่แจ้งหยาบ สถานที่ใกล้ทะเลสิ่งของมีคม สภาพอากาศที่รุนแรง สารเคมี)
 อุปกรณ์จะคงสภาพดีใช้เมื่อ

- มีอายุเกินกว่า 10 ปี สำหรับผลิตภัณฑ์ พลาสติก หรือสิ่งทอ
- ได้เคยมีการกระชากอย่างรุนแรง (เกินขีดจำกัด)
- เมื่อไม่ผ่านการตรวจเช็คสภาพ เมื่อมีข้อสงสัยหรือไม่แน่ใจ
- เมื่อไม่ทราบถึงประวัติการใช้งานมาก่อน
- เมื่อครุ่น ถาสีขาวจากการเปลี่ยนกฎเกณฑ์มาตรฐานเทคนิค หรือ ความเข้ากันได้กับอุปกรณ์อื่น

สัญลักษณ์

- A. อุปกรณ์ใช้งาน 10 ปี - B. เครื่องหมาย - C. สภาพภูมิอากาศ ที่สามารถใช้งานได้
- D. ข้อควรระวังการใช้งาน - E. การทำความสะอาดเชือก - F. ทำในแห้ง - G. การเก็บรักษา/การขนส่ง - H. การบำรุงรักษา - I. การดัดแปลงเพิ่มเติม/การซ่อมแซม (ในอนุญาตให้ทำภายนอกโรงงานของ Pezl ยกเว้นส่วนที่สามารถใช้ทดแทนได้) - J. คำถามติดต่อ

อุปกรณ์มีการรับประกันเป็นเวลา 3 ปี

เกี่ยวกับวัตถุดิบหรือความบกพร่องจากการผลิต ข้อยกเว้นจากการรับประกัน การชำระค่าบริการจากการใช้งานตามปกติ ปฏิกริยาจากสารเคมี การปรับปรุงแก้ไข ดัดแปลง การเก็บรักษาไม่ถูกวิธี ความเสียหายจากอุบัติเหตุ ความปรมาทณิลน่ล่อ การนำไปใช้งานที่นอกเหนือจากที่อุปกรณ์ได้ออกแบบไว้

เครื่องหมายคำเตือน

- 1. สถานการณ์เสี่ยงที่อาจเกิดอันตรายบาดเจ็บสาหัส หรือ เสียชีวิต
- 2. มีความเสี่ยงในการเกิดอุบัติเหตุ หรือ การบาดเจ็บ
- 3. ข้อมูลสำคัญเกี่ยวกับระบบการทำงาน หรือ คุณสมบัติของอุปกรณ์
- 4. ความเข้ากันได้ของอุปกรณ์

เครื่องหมายและข้อมูล

- a. หัวข้อสำคัญของควบคุมการผลิตของอุปกรณ์ PPE นี้ - b. ชื่อเฉพาะที่บอกถึงการผลิตของมาตรฐาน EU - c. การสืบมาตรฐาน ข้อมูลแหล่งกำเนิด - d. ความยาวสูงสุด(เชือกสั้น/ตัวผู้คุมเข้มแรง/ตัวล็อกเชื่อมต่อนี้ที่ประกอบเข้าด้วยกัน) - e. หมายเลขลำดับ - f. ปีที่ผลิต - g. เดือนที่ผลิต - h. หมายเลขลำดับการผลิต - i. หมายเลขกำกับตัวอุปกรณ์ - j. มาตรฐาน - k. อานคู่มือการใช้โดยละเอียด - l. ข้อมูลระบุรุ่น - m. การระมัดระวังไว้อก่อน - n. ตัวบั้งจักรกล - o. วันที่ของการผลิต (เดือน/ปี) - p. ที่อยู่ของโรงงานผลิต